



optima

Accédez au sur-mesure

www.optimastore.com |

Mon N° client

Mon accès

www.optimastore.com

Mon login :

Mon mot de passe :

Mes contacts OPTIMA

Votre commercial :

Tél. : _____

Fax : _____

E-mail : _____

Votre conseiller interne :

Tél. : _____

Fax : _____

E-mail : _____



EDITO

Les modes de vie évoluent et les espaces se décloisonnent, offrant de nouvelles perspectives.

Ouverture de la cuisine sur la salle à manger, le living ou encore le bureau, espaces de travail totalement ouverts, aménagements modulables... La création de nouveaux espaces communiquant entre eux incite à trouver **des solutions astucieuses pour concevoir de nouveaux intérieurs esthétiques et fonctionnels.**

Au sein de ce catalogue, vous allez découvrir l'offre de sur-mesure la plus complète, la plus innovante du marché et surtout la plus accessible !

Caissons, solutions galbées, façades, tiroirs, plans de travail, rideaux verre, éclairages, kits placards, panneaux déco 3D : notre large gamme de solutions nouvelles et réalisables dans de nombreuses dimensions, formes, finitions ou encore coloris, va vous permettre de laisser libre cours à votre imagination et concevoir vos projets en toute sérénité.

Nous vous souhaitons une très belle découverte de cette nouvelle offre.

L'équipe OPTIMA

optima



LE SUR-MESURE INNOVANT, DE QUALITÉ, ET ACCESSIBLE !

Précurseur et spécialiste du sur-mesure depuis plus de 15 ans, OPTIMA accompagne les professionnels dans tous leurs projets d'aménagements des espaces de vie, que ce soit pour l'habitat (cuisine, salle de bain, chambre, dressing), le lieu de vente ou encore le tertiaire.

Notre volonté ? Vous garantir un sur-mesure innovant, de qualité et surtout accessible.

- **ACCESSIBLE PAR LA LARGEUR DE NOTRE OFFRE** : l'étendue de nos solutions sur-mesure vous permet de réaliser très simplement les principaux aménagements.
- **ACCESSIBLE PAR LE PRIX** : la performance de nos outils de production et les relations avec nos partenaires fabricants européens vous permettent de bénéficier de solutions au prix le plus juste, sans concession sur la qualité.
- **ACCESSIBLE PAR NOS SERVICES** : vous bénéficiez d'une organisation optimale et d'outils simples et facilitateurs pour la réalisation de vos projets.

Grâce au sur-mesure OPTIMA, vous avez la garantie de la qualité, vos frais de stockage diminuent, vous gagnez un temps considérable et pouvez vous concentrer sur votre cœur de métier.

Alors, quelle que soit la solution que vous recherchez, confiez-nous votre projet, **nous associerons nos savoir-faire pour vous permettre d'être toujours plus performant !**

OPTIMA est une société du groupe LMC, spécialisé dans la distribution de fournitures pour l'ameublement et l'agencement.





POUR VOUS, OPTIMA S'ENGAGE !

- Vous garantir **l'offre de sur-mesure la plus complète, qualitative, innovante et accessible** du marché grâce à notre unité de fabrication et nos partenariats avec de grands fabricants européens.
- Vous apporter **toutes les réponses aux questions que vous vous posez sur vos projets de sur-mesure** grâce à notre équipe de spécialistes.
- Vous offrir **souplesse et réactivité et vous garantir les délais les plus rapides** pour vos projets de sur-mesure grâce à notre statut de fabricant.
- Vous assurer **efficacité et rapidité pour le traitement de vos SAV** grâce à notre process de prise en charge interne et l'engagement de nos partenaires.

VOTRE SUR-MESURE EN 4 ETAPES



1

Bénéficiez d'une équipe dédiée de spécialistes

- Proche de vous, votre technico-commercial vous présente les dernières nouveautés et innovations et vous aide à faire les meilleurs choix pour vos projets.
- Véritable spécialiste du sur-mesure, votre conseiller interne vous apporte les réponses à vos questions et vous accompagne à chaque étape de vos projets (offre de prix, suivi de commande, livraison et SAV).



2

Utilisez nos outils pour une commande rapide et fiable

- Simple, rapide et sécurisé, 7J/7, 24h/24, sur www.optimastore.com, retrouvez toutes nos solutions, configurez-les, obtenez immédiatement leur tarif, et leur délai et passez commande.
- Nos bons de commande sur mesure sont aussi disponibles dans le catalogue ou sur notre site internet. Transmettez-les par mail ou fax à votre conseiller interne, vous recevrez votre devis sous 24-48h.



3

Profitez de la qualité au meilleur prix

- Nos unités de production et notre réseau de partenaires fabricants européens nous permettent de vous fournir des produits finis de haute qualité, au prix le plus juste.
- Chacune de nos productions bénéficie d'un contrôle de conformité avant emballage.



4

Soyez livré en toute sérénité

- Chacun de nos produits est conditionné dans un emballage de protection spécifique qui limite tout risque d'endommagement.
- Pour faciliter votre organisation, nous réalisons nos emballages à la contremarque.
- Choisissez la livraison à votre atelier ou directement sur chantier, à la date de votre choix.

optima

Accédez au sur-mesure

Conseils, devis, informations :
Contactez-nous du lundi au vendredi de 8h à 12h
et de 13h à 18h (16h le vendredi) :

- Par téléphone : 03 20 81 95 95
- Par fax : 03 20 81 95 96
- Par mail à contact@optimastore.com

Configuration, tarif, délai et commande
24h/24, 7J/7
sur www.optimastore.com

OPTIMA
93 avenue d'Amsterdam
59910 BONDUES (FR)

optimastore

Accédez au sur-mesure

ENCORE PLUS SIMPLE, PLUS RAPIDE... ET SECURISÉ !
VOTRE SUR-MESURE EN LIGNE
24h/24 - 7J/7



RETROUVEZ TOUTES NOS SOLUTIONS



CONFIGUREZ VOS PRODUITS



OBTENEZ VOTRE TARIF NET



COMMANDEZ !

1^{er} site dédié au sur-mesure

OPTIMASTORE vous permet

- d'accéder à toute l'offre OPTIMA,
- de configurer vos solutions,
- d'obtenir le tarif et le délai,
- de commander.

+ simple + rapide 24h/24
optimastore.com



Vos services exclusifs optimastore :

- Découvrez toutes les **nouveautés et mises à jour en avant-première**
- Obtenez **instantanément le tarif et le délai** de vos solutions sur mesure
- **Commandez en toute sérénité**, grâce aux configurateurs vous limitez les risques d'erreur dans la commande de vos solutions sur-mesure.
- **Suivez l'état de toutes vos commandes** en cours, quel que soit le mode utilisé pour les passer (internet, fax ou mail).
- **Gérez très simplement vos devis**. A tout moment vous pouvez les consulter, modifier, ou encore appliquer un coefficient puis les enregistrer pour les envoyer à vos clients.

Demandez sans plus attendre à votre conseiller votre identifiant et mot de passe personnels pour profiter pleinement du site optimastore.com

Rendez-vous sur www.optimastore.com

DÉCOUVREZ ET APPRENEZ À MAÎTRISER LE SUR-MESURE !

Une large sélection de l'offre OPTIMA est présentée au sein de MODULE, l'espace d'innovations et de formation du groupe LMC, dédié aux professionnels de l'ameublement et de l'agencement.

Un corner dédié à la marque OPTIMA vous permet de voir, manipuler et comparer nos solutions pour mieux apprécier la qualité de finition de nos produits. Un expert est à votre disposition pour vous accompagner dans vos choix et la formalisation de vos projets.

MODULE vous propose également un programme complet d'ateliers dont un atelier sur les solutions sur-mesure. Il vous apportera des idées neuves et vous aidera à développer vos compétences pour donner vie à tous vos projets d'agencement d'intérieur.



France

10 rue du Général Faidherbe
94130 Nogent-sur-Marne (FR)
Tél. : +33 (0)1 45 13 21 60
contactidf@modulelmc.com

9 rue de Lombardie
69150 Décines
Tél. : +33 (0)4 72 81 63 10
contactsud@modulelmc.com

Belgique

7/001 Toleinestraat
9080 Beervelde (BE)
Tél. : +32 (0)9 261 03 70
contactbenelux@modulelmc.com





Venez accompagné !

Parce que MODULE est un lieu d'échange, d'apprentissage mais aussi d'inspiration, nous vous recommandons de venir accompagné de vos clients. Lorsqu'ils verront les produits et solutions en situation, ils choisiront plus facilement et vous finaliserez ainsi vos projets plus rapidement. Faites-leur partager vos expériences dans un cadre convivial mis à votre disposition !

Informations, programme détaillé et inscriptions sur www.modulelmc.com

Suivez notre actualité sur Facebook 

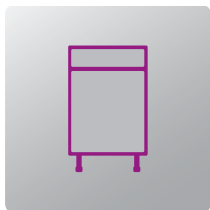

Caissons



Solutions galbées

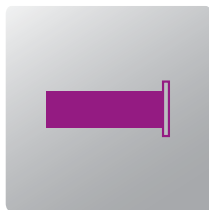

Tiroirs montés



Façades



Plans de travail
et crédences



Rideaux verre



Solutions d'éclairage

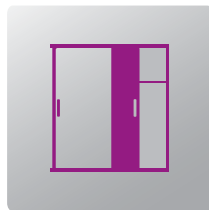

Kits placard

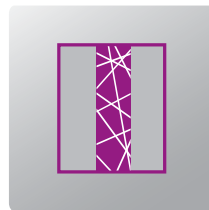

Panneaux déco 3D

SOMMAIRE



CAISSONS

P. 14

Gamme 700	P. 16
Gamme 720	P. 20
Gamme 780	P. 24
Accessoires	P. 28



SOLUTIONS GALBÉES

P. 30

Solutions galbées convexes	P. 32
Solutions galbées Mondo Carve	P. 34



TIROIRS MONTÉS

P. 36

TANDEMBOX antaro / intivo	P. 40
TANDEMBOX antaro / intivo aménagés	P. 45
SPACE CORNER	P. 50
LÉGRABOX	P. 52
LÉGRABOX aménagés	P. 55
Tiroirs bois	P. 60
Tiroirs bois aménagés	P. 62



FAÇADES

P. 64

3D	P. 68
Chants plaqués	P. 88
Laque	P. 100
Bois	P. 108
Métal	P. 118
Cadre alu	P. 122



PLANS DE TRAVAIL ET CRÉDENCES

P. 132

Plans de travail	P. 134
Crédences	P. 136



RIDEAUX VERRE

P. 138

Rideaux verre à lamelles	P. 140
Rideaux verre à lamelles CLIMBER	P. 142



SOLUTIONS D'ÉCLAIRAGE

P. 144

Luminaires LED à dimensions	P. 146
Crédence lumineuse haute	P. 148
Crédence lumineuse basse	P. 149
Eclairage tablette verre	P. 150
Eclairage tube de penderie	P. 151



KITS PLACARD

P. 152

Kit complet	P. 154
Kit coplanaire	P. 156



PANNEAUX DÉCO 3D

P. 158





CAISSONS

OPTIMA propose une large gamme de caissons pour vous permettre de réaliser les principaux aménagements de la cuisine : caissons bas, hauts et armoires.

Pour répondre aux nouvelles tendances, vous bénéficiez d'un choix de trois hauteurs de caissons bas : 700, 720 ou 780 mm, ainsi que de 2 coloris (blanc ou gris) pour l'ensemble des gammes 720 et 780 mm.

Les caissons OPTIMA sont faciles à assembler et garantissent une bonne résistance dans le temps.

Cette gamme vous aidera à concevoir des intérieurs harmonieux et fonctionnels.

CAISSONS **GAMME 700**

Gamme hauteur 700



Caractéristiques

- Blanc Egger W908ST2.
- Caisson en mélaminé de 19 mm.
- Assemblage par tourillons et vis traversantes.
- Chants avant des caissons et des étagères en ABS de 1 mm, fonds de meubles en MDF laqué de 3 mm.
- Demi-armoires et armoires percées pour tiroir bas et étagères.
- Caissons bas avec vide-sanitaire percés pour embases BLUM et coulisses TANDEMBOX.
- Caissons bas sous évier avec traverses métalliques avant et arrière.
- Caisson demi-armoire en 1660 mm adapté pour réfrigérateur américain.

Retrouvez tous les accessoires fournis en page 28.

Découvrez la vidéo de montage des caissons sur www.optimastore.com



Suggestions d'alignements des hauteurs

Alignement meubles bas et hauts

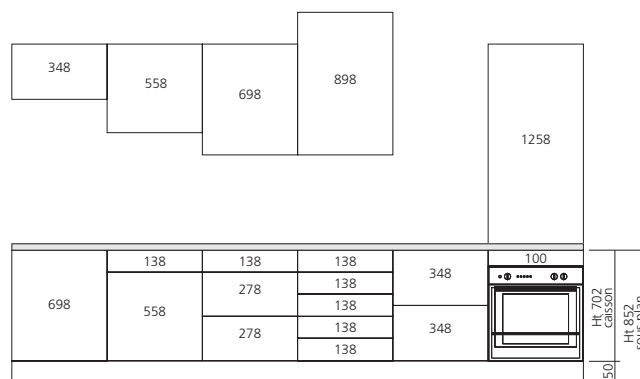

Encombrement des caissons

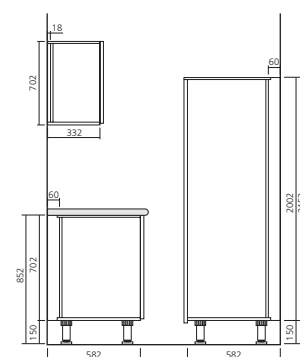

Alignement demi-armoire Ht 1302 / grande demi-armoire Ht 1662

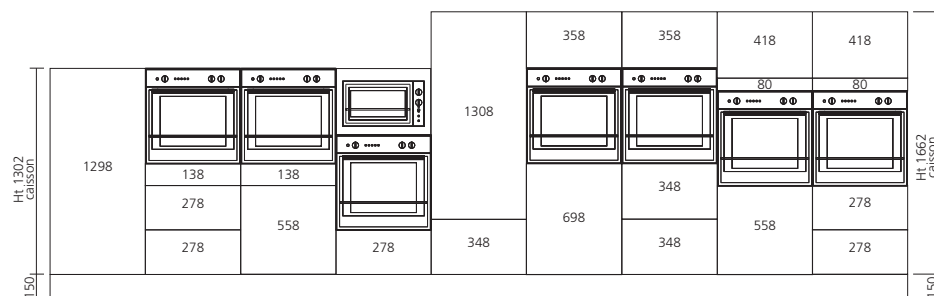

Alignement armoire Ht 2002 / grande armoire Ht 2202

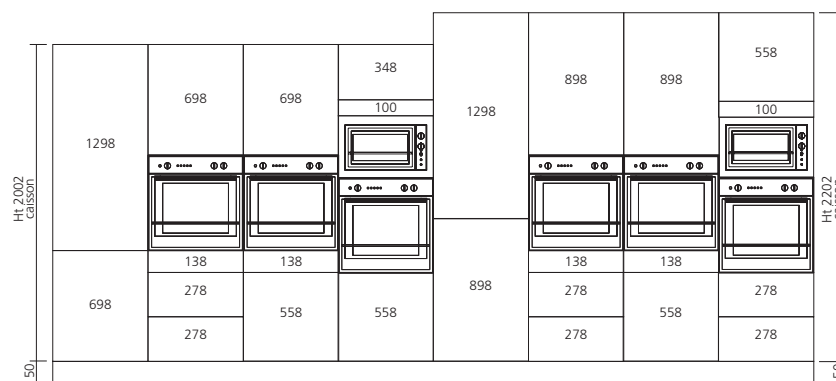



Caisson bas

Hauteur 702 mm.
Livré avec 1 étagère.
Profondeur intérieure : 515 mm.
Pieds réglables.

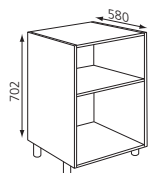

Largeur	Blanc
150	CAIBA7015BL
300	CAIBA7030BL
350	CAIBA7035BL
400	CAIBA7040BL
450	CAIBA7045BL
500	CAIBA7050BL
600	CAIBA7060BL



Caisson bas grande largeur

Hauteur 702 mm.
Livré avec 1 étagère, 1 potelet ht 155 mm x 38 mm central pour tiroirs.
Pieds réglables.

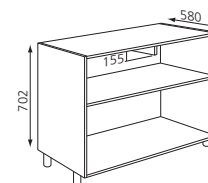

Largeur	Blanc
800	CAIBA7080BL
900	CAIBA7090BL
1000	CAIBA70100BL
1200	CAIBA70120BL



Caisson bas angle droit

Hauteur 702 mm.
Livré avec 1 étagère.
Porte 698 x 448 mm.
Encombrement 1100 mm.
Profondeur intérieure : 515 mm.
Pieds réglables.

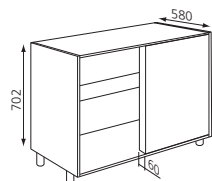

Largeur	Blanc
900	CAIAB7090BL



Caisson bas sous évier

Hauteur 702 mm.
Livré avec 1 étagère, 1 demi-fond.
Fond amovible.
Traverses métalliques (20 x 20 mm).
Profondeur intérieure : 475 et 515 mm.
Pieds réglables.

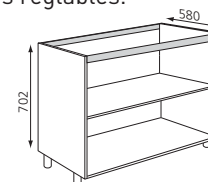

Largeur	Blanc
600	CAIEV7060BL
800	CAIEV7080BL
900	CAIEV7090BL
1000	CAIEV70100BL
1200	CAIEV70120BL



CAISSONS GAMME 700



Caisson armoire

Livré avec 2 étagères fixes, 2 étagères modulables et 1 rigidificateur avec excentrique. Profondeur intérieure : 515 mm. Pieds réglables.

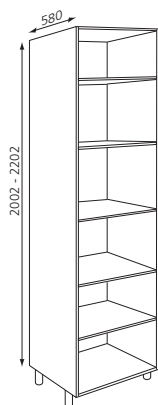

Hauteur	Largeur	Blanc
2002	400	CAIAR20040BL
2002	600	CAIAR20060BL
2202	400	CAIAR22040BL
2202	600	CAIAR22060BL



Caisson demi-armoire

Livré avec 1 étagère fixe (2 pour Ht 1662) et 1 étagère modulable (2 pour Ht 1662). Avec perçages pour tiroirs à l'anglaise. Pieds réglables.

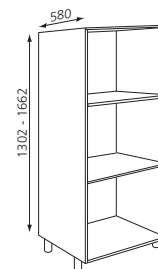

Hauteur	Largeur	Blanc
1302	600	CAIAR13060BL
1662	600	CAIAR16660BL



Caisson haut

Hauteur 702 mm.
Livré avec 2 étagères et un système de suspension réglable dans les 3 dimensions.

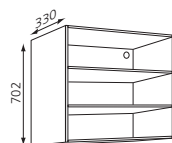

Largeur	Blanc
300	CAIHA7030BL
350	CAIHA7035BL
400	CAIHA7040BL
450	CAIHA7045BL
500	CAIHA7050BL
600	CAIHA7060BL
800	CAIHA7080BL
900	CAIHA7090BL
1000	CAIHA70100BL



Caisson haut réduit

Livré avec 1 étagère (pour Ht 562) et un système de suspension réglable dans les 3 dimensions.

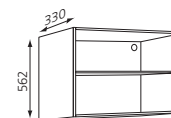
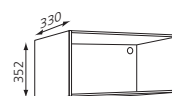

Hauteur	Largeur	Blanc
352	600	CAIHA3560BL
352	900	CAIHA3590BL
562	400	CAIHA5640BL
562	500	CAIHA5650BL
562	600	CAIHA5660BL
562	800	CAIHA5680BL
562	900	CAIHA5690BL



Caisson haut grande hauteur

Hauteur 902 mm.
Livré avec 2 étagères et un système de suspension réglable dans les 3 dimensions.

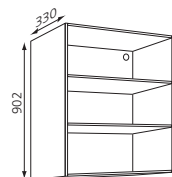

Largeur	Blanc
300	CAIHA9030BL
400	CAIHA9040BL
450	CAIHA9045BL
500	CAIHA9050BL
600	CAIHA9060BL



Caisson haut à poser

Hauteur 1262 mm.
Livré avec 3 étagères et système de suspension réglable dans les 3 dimensions.

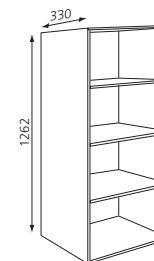

Largeur	Blanc
600	CAIHP12660BL



CAISSONS **GAMME 720**

Gamme hauteur 720



Caractéristiques

- Blanc Egger W908ST2 et gris Titan Egger F501.
- Caisson en mélaminé de 19 mm.
- Assemblage par tourillons et vis traversantes.
- Chants avant des caissons et des étagères en ABS de 1 mm, fonds de meubles en MDF laqué de 3 mm.
- Hauteur sous plan de travail de 872 mm (zone de confort préconisée).
- Caisson demi-armoire en 1660 mm adapté pour réfrigérateur américain.
- Caissons bas avec vide-sanitaire percés pour embases BLUM et coulisses TANDEMBOX.
- Demi-armoires et armoires percées pour tiroir bas et étagères.

Retrouvez tous les accessoires fournis en page 28.

Découvrez la vidéo de montage des caissons sur www.optimastore.com



Suggestions d'alignements des hauteurs

Alignement meubles bas et hauts

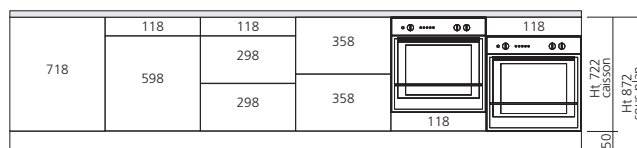
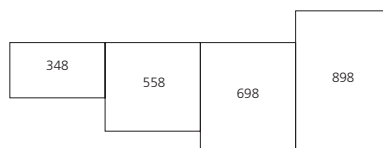

Alignement grande demi-armoire Ht 1662

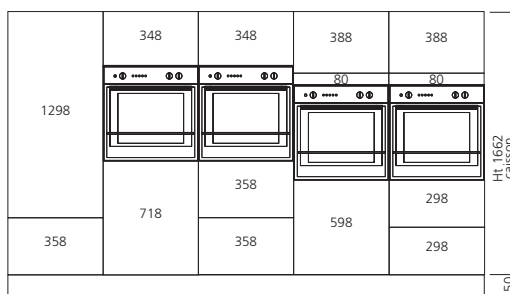

Alignement armoire Ht 2002

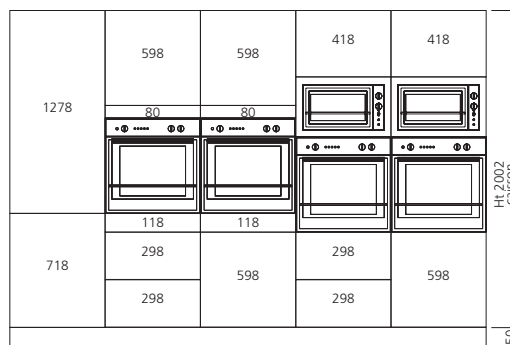

Encombrement des caissons

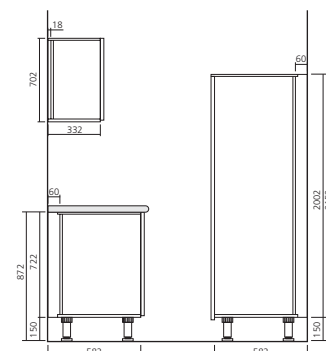



Caisson bas

Hauteur 722 mm.
Livré avec 1 étagère.
Profondeur intérieure : 515 mm.
Pieds réglables.

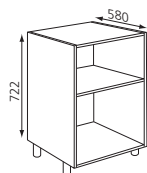

Largeur	Blanc	Gris
150	CAIBA7215BL	CAIBA7215GR
300	CAIBA7230BL	CAIBA7230GR
350	CAIBA7235BL	CAIBA7235GR
400	CAIBA7240BL	CAIBA7240GR
450	CAIBA7245BL	CAIBA7245GR
500	CAIBA7250BL	CAIBA7250GR
600	CAIBA7260BL	CAIBA7260GR



Caisson bas grande largeur

Hauteur 722 mm.
Livré avec 1 étagère, 1 potelet ht 155 mm x 38 mm central pour tiroirs.
Pieds réglables.

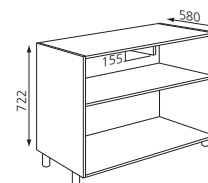

Largeur	Blanc	Gris
800	CAIBA7280BL	CAIBA7280GR
900	CAIBA7290BL	CAIBA7290GR
1000	CAIBA72100BL	CAIBA72100GR
1200	CAIBA72120BL	CAIBA72120GR



Caisson bas angle droit

Hauteur 722 mm.
Livré avec 1 étagère.
Porte 718 x 448 mm.
Encombrement 1100 mm.
Profondeur intérieure : 515 mm.
Pieds réglables.

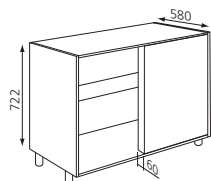

Largeur	Blanc	Gris
900	CAIAB7290BL	CAIAB7290GR



Caisson bas sous évier

Hauteur 722 mm.
Livré avec 1 étagère, 1 demi-fond.
Fond amovible.
Traverses métalliques (20 x 20 mm).
Profondeur intérieure : 475 et 515 mm.
Pieds réglables.

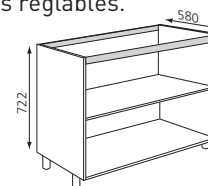

Largeur	Blanc	Gris
600	CAIEV7260BL	CAIEV7260GR
800	CAIEV7280BL	CAIEV7280GR
900	CAIEV7290BL	CAIEV7290GR
1000	CAIEV72100BL	CAIEV72100GR
1200	CAIEV72120BL	CAIEV72120GR



CAISSONS **GAMME 720**



Caisson armoire

Livré avec 2 étagères fixes, 2 étagères modulables et 1 rigidificateur avec excentrique. Profondeur intérieure : 515 mm. Pieds réglables.

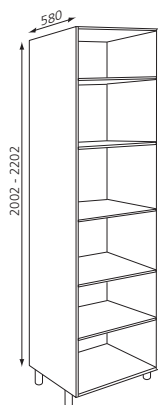

Hauteur	Largeur	Blanc	Gris
2002	400	CAIAR20040BL	CAIAR20040GR
2002	600	CAIAR20060BL	CAIAR20060GR
2202	400	CAIAR22040BL	CAIAR22040GR
2202	600	CAIAR22060BL	CAIAR22060GR



Caisson demi-armoire

Livré avec 1 étagère fixe (2 pour Ht 1662) et 1 étagère modulable (2 pour Ht 1662). Avec perçages pour tiroirs à l'anglaise. Pieds réglables.

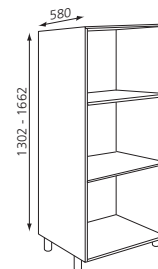

Hauteur	Largeur	Blanc	Gris
1302	600	CAIAR13060BL	CAIAR13060GR
1662	600	CAIAR16660BL	CAIAR16660GR



Caisson haut

Hauteur 702 mm.
Livré avec 2 étagères et un système de suspension réglable dans les 3 dimensions.

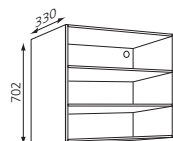

Largeur	Blanc	Gris
300	CAIHA7030BL	CAIHA7030GR
350	CAIHA7035BL	CAIHA7035GR
400	CAIHA7040BL	CAIHA7040GR
450	CAIHA7045BL	CAIHA7045GR
500	CAIHA7050BL	CAIHA7050GR
600	CAIHA7060BL	CAIHA7060GR
800	CAIHA7080BL	CAIHA7080GR
900	CAIHA7090BL	CAIHA7090GR
1000	CAIHA70100BL	CAIHA70100GR



Caisson haut réduit

Livré avec 1 étagère (pour Ht 562) et un système de suspension réglable dans les 3 dimensions.

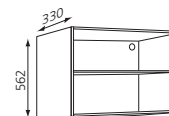
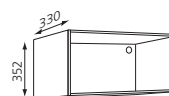

Hauteur	Largeur	Blanc	Gris
352	600	CAIHA3560BL	CAIHA3560GR
352	900	CAIHA3590BL	CAIHA3590GR
562	400	CAIHA5640BL	CAIHA5640GR
562	500	CAIHA5650BL	CAIHA5650GR
562	600	CAIHA5660BL	CAIHA5660GR
562	800	CAIHA5680BL	CAIHA5680GR
562	900	CAIHA5690BL	CAIHA5690GR



Caisson haut grande hauteur

Hauteur 902 mm.
Livré avec 2 étagères et un système de suspension réglable dans les 3 dimensions.

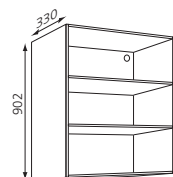

Largeur	Blanc	Gris
300	CAIHA9030BL	CAIHA9030GR
400	CAIHA9040BL	CAIHA9040GR
450	CAIHA9045BL	CAIHA9045GR
500	CAIHA9050BL	CAIHA9050GR
600	CAIHA9060BL	CAIHA9060GR



Caisson haut à poser

Hauteur 1262 mm.
Livré avec 3 étagères et système de suspension réglable dans les 3 dimensions.

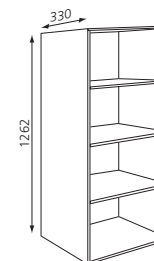

Largeur	Blanc	Gris
600	CAIHP12660BL	CAIHP12660GR



CAISSONS GAMME 780

Gamme hauteur 780



Caractéristiques

- Blanc Egger W908ST2 et gris Titan Egger F501.
- Caisson en mélaminé de 19 mm.
- Assemblage par tourillons et vis traversantes.
- Chants avant des caissons et des étagères en ABS de 1 mm, fonds de meubles en MDF laqué de 3 mm.
- Hauteur sous plan de travail de 902 mm (zone de confort préconisée).
- Caisson demi-armoire en 1660 mm adapté pour réfrigérateur américain.
- Caissons bas avec vide-sanitaire percés pour embases BLUM et coulisses TANDEMBOX.
- Demi-armoires et armoires percées pour tiroir bas et étagères.

Retrouvez tous les accessoires fournis en page 28.

Découvrez la vidéo de montage des caissons sur www.optimastore.com



Suggestions d'alignements des hauteurs

Alignement meubles bas et hauts

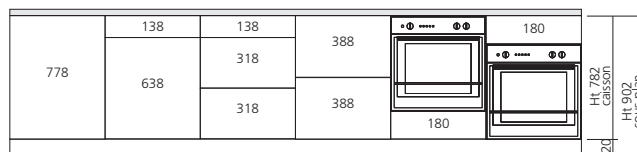
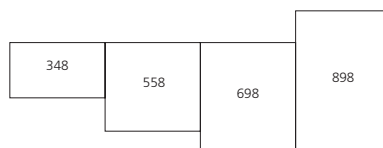

Alignement grande demi-armoire Ht 1662

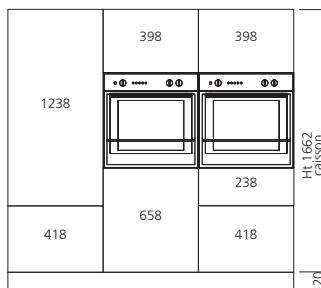

Alignement armoire Ht 2002

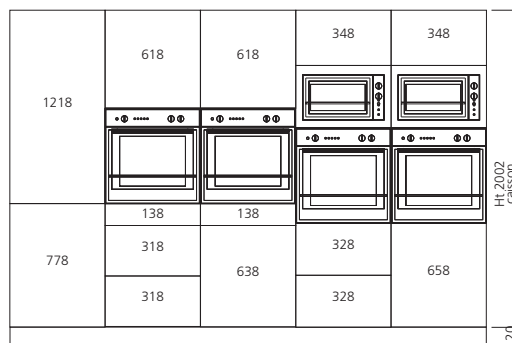

Encombrement des caissons

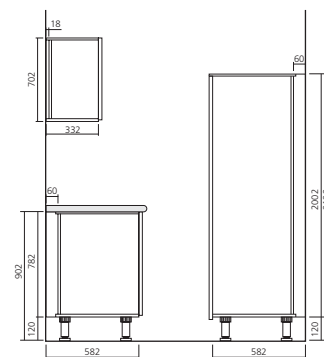



Caisson bas

Hauteur 782 mm.
Livré avec 1 étagère.
Profondeur intérieure : 515 mm.
Pieds réglables.

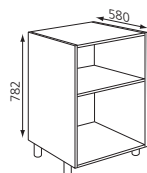

Largeur	Blanc	Gris
150	CAIBA7815BL	CAIBA7815GR
300	CAIBA7830BL	CAIBA7830GR
350	CAIBA7835BL	CAIBA7835GR
400	CAIBA7840BL	CAIBA7840GR
450	CAIBA7845BL	CAIBA7845GR
500	CAIBA7850BL	CAIBA7850GR
600	CAIBA7860BL	CAIBA7860GR



Caisson bas grande largeur

Hauteur 782 mm.
Livré avec 1 étagère, 1 potelet ht 155 mm x 38 mm central pour tiroirs.
Pieds réglables.

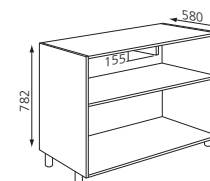

Largeur	Blanc	Gris
800	CAIBA7880BL	CAIBA7880GR
900	CAIBA7890BL	CAIBA7890GR
1000	CAIBA78100BL	CAIBA78100GR
1200	CAIBA78120BL	CAIBA78120GR



Caisson bas angle droit

Hauteur 782 mm.
Livré avec 1 étagère.
Porte 778 x 448 mm.
Encombrement 1100 mm.
Profondeur intérieure : 515 mm.
Pieds réglables.

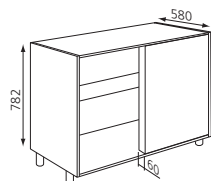

Largeur	Blanc	Gris
900	CAIAB7890BL	CAIAB7890GR



Caisson bas sous évier

Hauteur 782 mm.
Livré avec 1 étagère, 1 demi-fond.
Fond amovible.
Traverses métalliques (20 x 20 mm).
Profondeur intérieure : 475 et 515 mm.
Pieds réglables.

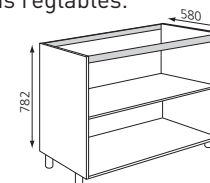

Largeur	Blanc	Gris
600	CAIEV7860BL	CAIEV7860GR
800	CAIEV7880BL	CAIEV7880GR
900	CAIEV7890BL	CAIEV7890GR
1000	CAIEV78100BL	CAIEV78100GR
1200	CAIEV78120BL	CAIEV78120GR



CAISSONS GAMME 780



Caisson armoire

Livré avec 2 étagères fixes, 2 étagères modulables et 1 rigidificateur avec excentrique. Profondeur intérieure : 515 mm. Pieds réglables.

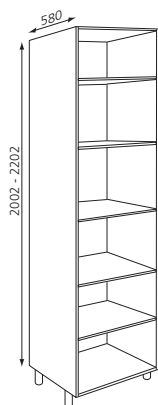

Hauteur	Largeur	Blanc	Gris
2002	400	CAIAR20040BL	CAIAR20040GR
2002	600	CAIAR20060BL	CAIAR20060GR
2202	400	CAIAR22040BL	CAIAR22040GR
2202	600	CAIAR22060BL	CAIAR22060GR



Caisson demi-armoire

Livré avec 1 étagère fixe (2 pour Ht 1662) et 1 étagère modulable (2 pour Ht 1662). Avec perçages pour tiroirs à l'anglaise. Pieds réglables.

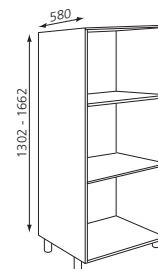

Hauteur	Largeur	Blanc	Gris
1302	600	CAIAR13060BL	CAIAR13060GR
1662	600	CAIAR16660BL	CAIAR16660GR



Caisson haut

Hauteur 702 mm.
Livré avec 2 étagères et un système de suspension réglable dans les 3 dimensions.

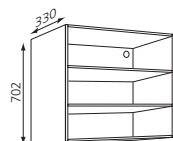

Largeur	Blanc	Gris
300	CAIHA7030BL	CAIHA7030GR
350	CAIHA7035BL	CAIHA7035GR
400	CAIHA7040BL	CAIHA7040GR
450	CAIHA7045BL	CAIHA7045GR
500	CAIHA7050BL	CAIHA7050GR
600	CAIHA7060BL	CAIHA7060GR
800	CAIHA7080BL	CAIHA7080GR
900	CAIHA7090BL	CAIHA7090GR
1000	CAIHA70100BL	CAIHA70100GR



Caisson haut réduit

Livré avec 1 étagère (pour Ht 562) et un système de suspension réglable dans les 3 dimensions.

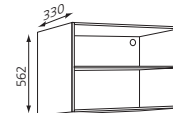
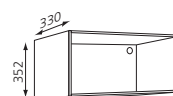

Hauteur	Largeur	Blanc	Gris
352	600	CAIHA3560BL	CAIHA3560GR
352	900	CAIHA3590BL	CAIHA3590GR
562	400	CAIHA5640BL	CAIHA5640GR
562	500	CAIHA5650BL	CAIHA5650GR
562	600	CAIHA5660BL	CAIHA5660GR
562	800	CAIHA5680BL	CAIHA5680GR
562	900	CAIHA5690BL	CAIHA5690GR



Caisson haut grande hauteur

Hauteur 902 mm.
Livré avec 2 étagères et un système de suspension réglable dans les 3 dimensions.

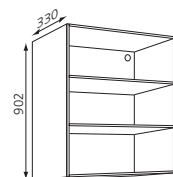

Largeur	Blanc	Gris
300	CAIHA9030BL	CAIHA9030GR
400	CAIHA9040BL	CAIHA9040GR
450	CAIHA9045BL	CAIHA9045GR
500	CAIHA9050BL	CAIHA9050GR
600	CAIHA9060BL	CAIHA9060GR



Caisson haut à poser

Hauteur 1262 mm.
Livré avec 3 étagères et système de suspension réglable dans les 3 dimensions.

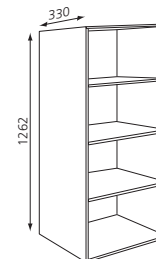

Largeur	Blanc	Gris
600	CAIHP12660BL	CAIHP12660GR



ACCESSOIRES

ACCESSOIRES FOURNIS AVEC NOS CAISSONS

Sachet de quincaillerie



Comprenant :

- Tourillons
- Vis d'assemblage avec caches.
- Taquets
- Clé de montage
- Vis de fixations pour pieds.

Attaches éléments invisibles

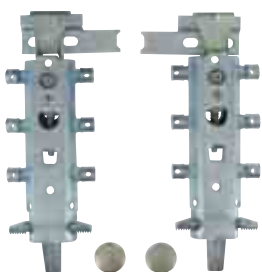

Pour caissons hauts.

- Livrées par paires.
- Système de suspensions à montage rapide.
- Grande plage de réglage facile d'accès en façade :
 - Réglage en façade.
 - Réglage en profondeur jusqu'à +/-17 mm.
 - Réglage en hauteur jusqu'à 18 mm.
- Capacité de charge nominale : 130 kg par paire.

Pieds réglables



Pour caissons bas et armoires.

- Pieds en nylon haute résistance.
- Réglages faciles.
- Gammes 700 et 720 mm : pieds de 150 mm réglables de -6 à +50 mm.
- Gamme 780 mm : pieds de 120 mm réglables de -6 à +50 mm.
- Système à frapper pour une installation rapide.
- Livrés avec clips pour plinthes bois et alu.

ACCESSOIRES COMPLÉMENTAIRES



Profil de plinthe lisse

Avec joint d'étanchéité.
Longueur : 4100 mm.

Hauteur	Aluminium lisse	Inox
100	PRO40100AL	PRO40100IN
120	PRO40120AL	PRO40120IN
130	PRO40130AL	PRO40130IN
150	PRO40150AL	PRO40150IN



Angle variable 90°/180°

Pour plinthe en alu.
Recoupable.
Hauteur : 150 mm.

Hauteur	Aluminium lisse	Inox
150	ANG1354AL	ANG1354IN



Clip pour profil plinthe alu

Matériau : nylon.

Présentation	Code
blanc	CLI9

ACCESSOIRES COMPLÉMENTAIRES

Ferrure réglable pour fausse façade

Livrée en set de 3 pièces.
Permet de fixer une fausse façade avec réglages 3 mm en horizontal et 4 mm en vertical.
Matériau : plastique.

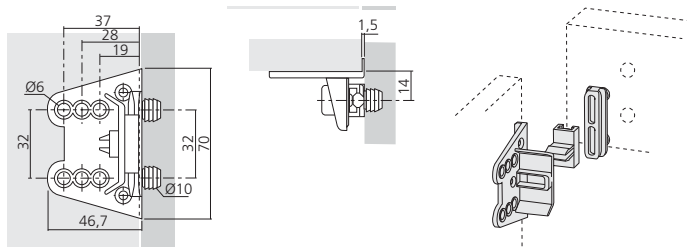

Présentation

blanc

Code

FER606080

Set pour façade amovible

Livré en set.
Spécialement étudié pour les éléments bas grande hauteur.
Permet d'escamoter la façade du lave vaisselle.
Matériau : plastique.

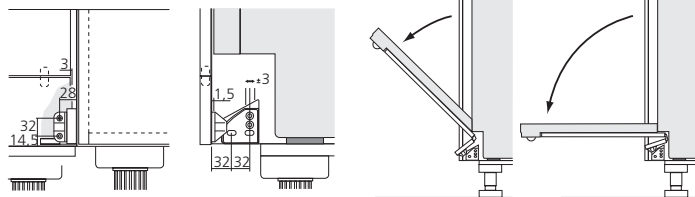
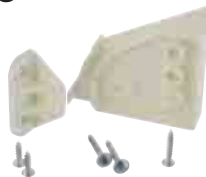

Présentation

blanc

Code

SET366

Gabarit de perçage

Pour TANDEMBOX, METABOX, TANDEM et AVENTOS.
Permet le pointage de plusieurs bras de coulisses ou des ergots AVENTOS.
Réversible droite, gauche.

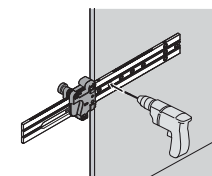

Référence

gabarit de perçage

Code

GAB655020

Gabarit barre gradué

Pour pointage des bras de coulisses TANDEMBOX dans le corps de meuble.
Réversible droite, gauche.

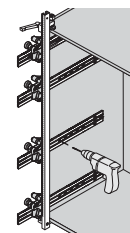

Référence

gabarit barre gradué

Code

GAB655000





SOLUTIONS GALBÉES

Les solutions galbées d'OPTIMA offrent une grande fluidité de circulation dans vos espaces à vivre et apportent douceur à vos projets. Elles sont proposées sous forme d'ensembles, composés d'un caisson haut ou bas et de sa façade galbée disponible en 4 finitions et multiples coloris.

Nous vous proposons également la solution d'angle prêt-à-monter « Mondo Carve ». Composée d'un caisson bas, ferrure, plateaux + façade, cet ensemble offre une grande capacité de rangement.

Grâce aux solutions galbées sur-mesure OPTIMA, vous pouvez désormais appréhender les courbes en toute sérénité.

SOLUTIONS **GALBÉES**



Éléments bas convexes

Caisson :

- Mélaminé blanc ou gris.
- Hauteur : 720/780 mm
- Livré avec 2 tablettes
- Pied de 150/120

Porte : 720/780 mm

Finition : Polygloss
Polymatt
Cleaf
Mélaminé

Option plinthe alu

Hauteur : 120 mm alu/inox
Hauteur : 150 mm alu/inox



43 coloris disponibles
page 7, 9 et 11

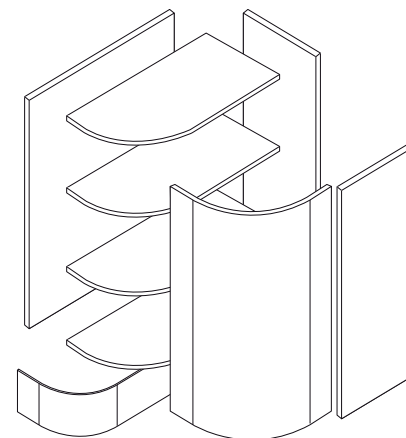

Éléments hauts convexes

Caisson :

- Mélaminé blanc ou gris.
- Hauteur : 700 mm
- Livré avec 2 tablettes

Porte : 700 mm

Finition : Polygloss
Polymatt
Cleaf
Mélaminé



43 coloris disponibles
page 7, 9 et 11

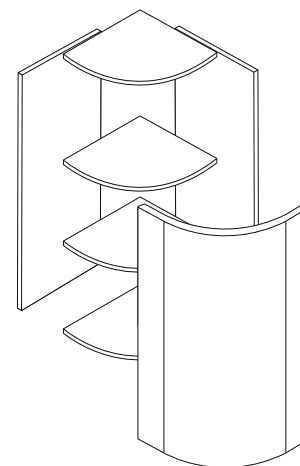

SOLUTIONS GALBÉES



Meuble Mondo Carve

Hauteur 700 et 720 mm.
Encombrement 900 x 900 mm.
Composé de :

- 1 structure Mondo Carve
- 1 ferrure porte concave
- 2 plateaux Pro Arc gris + anti-dérapant + profilé couleur alu
- 7 pieds de 100 mm réglables de -10 à +20 mm
- 1 croix de montage

Pieds de 150 mm PIE69150 sur demande.

Présentation : gris.

Option plinthes

Hauteur : 150 mm alu/inox



Façade Mondo Carve

Porte concave en medium mélaminé direct prêt à laquer adaptée pour le Mondo Carve.

Hauteur 700 et 720 mm

Autres finitions disponibles :

- Polygloss
- Polymatt
- Cleaf
- Mélaminé



43 coloris disponibles
page 7, 9 et 11

Concevez votre projet «Solutions galbées Mondo Carve» :

Meuble Mondo Carve

Quantité :

Hauteur :

700 720

Options :

Plinthe alu 150 mm
 Plinthe inox 150 mm

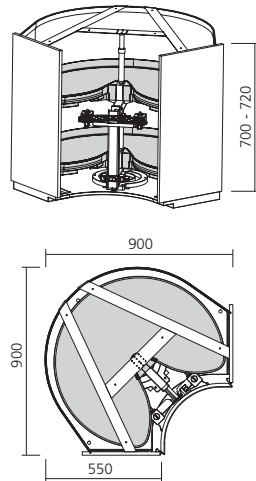

Façade Mondo Carve concave

Hauteur :

700 mm 720 mm

Finition :

Mélaminé prêt à laquer

Polygloss Polymatt
 Cleaf Mélaminé

Coloris :

.....

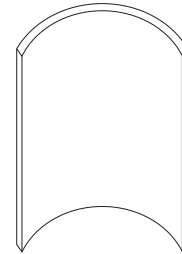

Commande

Devis

Société : Numéro de client

--	--	--	--	--	--	--	--	--	--

Date :/...../.....

Adresse :

--	--	--	--	--

 Ville : Pays :

Votre référence

Tél : Fax :

Email :





TIROIRS MONTÉS

Pionnier dans l'offre de tiroirs montés sur mesure, OPTIMA continue d'innover pour vous apporter des solutions exclusives adaptées aux différents projets d'agencement d'intérieur :

- Solutions fonctionnelles et design grâce au programme TANDEMBOX qui se décline en 2 lignes, 4 coloris et 8 hauteurs.
- L'expérience de l'élégance avec la nouvelle gamme de tiroirs à bords droits et fins LÉGRABOX
- Le charme et l'authenticité avec la gamme de tiroirs bois sur mesure déclinés dans de nombreuses essences et finitions.

Nos tiroirs sont proposés livrés montés avec ou sans les aménagements intérieurs adaptés aux différents usages. En choisissant les tiroirs sur-mesure OPTIMA, vous avez la garantie de la qualité et gagnez un temps considérable pour pouvoir vous concentrer sur votre cœur de métier.

Tiroirs MONTÉS



Votre tiroir fabriqué dans nos ateliers

Nous fabriquons les tiroirs de votre choix sur mesure, du plus petit tiroir à couverts au plus grand tiroir à provisions.

Au traitement du bon de commande, notre équipe de spécialistes fabrique les tiroirs que vous avez commandés à vos dimensions.

A réception chez vous, il ne vous reste plus qu'à fixer les façades et réaliser le montage final.

Vous gagnez du temps

Vous commandez rapidement et facilement grâce au bon de commande simplifié, ou directement sur internet.

Il ne vous reste plus qu'à fixer la façade et réaliser le montage final.

Vous ne perdez plus de temps en gestion de stock.

Vous êtes assurés d'un délai de livraison raccourci.

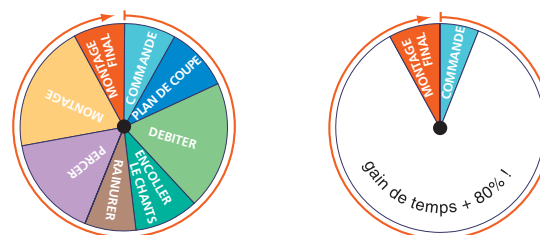

Vous gagnez de l'argent

Vous passez vos commandes à l'unité, plus de stock de toutes les pièces. Vous réduisez également vos frais de main d'oeuvre en recevant un produit prêt à l'emploi.

Vos tiroirs sont livrés dans des emballages adaptés : moins de risques d'endommagement (et donc de perte) lors du stockage ou de la manutention.

Vous payez un prix unique, sans frais supplémentaires cachés.



Vous gagnez en qualité

Pour les tiroirs antaro, intivo et LÉGRABOX, nous utilisons des fonds constitués d'aggloméré de 16 mm.





Le montage des tiroirs s'effectue mécaniquement. Les côtés, le fond et le dos sont parfaitement assemblés.

Les fixations de dos sont réalisées avec vis Euro.



Tiroirs TANDEMBOX antaro / intivo

Coloris

-  Gris
-  Blanc soie
-  Inox
-  Noir terra

antaro



Un tiroir simple au design fonctionnel et totalement épuré. Disponible en hauteurs N, M et K.

antaro



Le tiroir avec tube rectangulaire. Disponible en hauteurs B, C, D, DK ainsi qu'en sous-évier.

intivo



Le tiroir sans tube avec des possibilités individuelles qui rendent unique chaque intérieur. Disponible en hauteur L ainsi qu'en sous-évier.

Tiroirs LÉGRABOX

Coloris

-  Gris orion mat
-  Blanc soie mat
-  Inox
-  Noir terra mat

LÉGRABOX



Le tiroir à bords droits d'une épaisseur de 12,8 mm doté d'une toute nouvelle coulisse. Disponible en hauteurs N, M, K, C et F.

Tiroirs bois

Coloris

-  Chêne
-  Hêtre
-  Erable
-  Frêne
-  Bouleau
-  Aulne
-  Cerisier
-  Noyer
-  Pin

Bois



Le tiroir bois assemblé par queue d'aronde droite, disponible en de nombreuses dimensions.

antaro intivo	antaro intivo aménagés	SPACE CORNER	LÉGRABOX	LÉGRABOX aménagés	Bois
P. 40	P. 45	P. 50	P. 52	P. 55	P. 60

Tiroirs TANDEMBOX antaro/intivo



Un système éprouvé

La coulisse TANDEM utilisée par l'antaro et l'intivo est un concentré de technologie. Extra-légère, elle assure une haute qualité de mouvements pour des charges jusqu'à 65 kg.

Elle est disponible en 2 versions :

- Système amorti BLUMOTION, pour une fermeture douce et silencieuse.
- Système touche-lâche TIP-ON, pour des tiroirs sans poignée s'ouvrant en les effleurant du bout des doigts.

Couplés au SERVO-DRIVE, les tiroirs et blocs-tiroirs s'ouvrent automatiquement et se ferment en douceur grâce à l'assistance électrique !

Les caractéristiques techniques

- Sortie totale, stabilité latérale.
- Profondeur de 270 à 650 mm, largeur au choix.
- Charge de 30 à 65 kg.
- Dos sécurisé contre le cintrage grâce au vissage du dos sur le fond.
- Trous prépercés avec Eurovis pour plus de précision.
- Fonds et dos disponibles en blanc, gris clair, gris foncé ou noir.
- Panneau aggloméré de 16 mm (750 DEN – 150 gr), anti griffe et chants collés anti-humidité.
- Assemblage parfait évitant la formation d'un joint entre la face et le côté.

2 lignes de produits différentes



antaro

Design fonctionnel et épuré.

Il se présente avec ou sans tube rectangulaire et est disponible pour les hauteurs N, M, K, B, C, D, et en sous-évier.



intivo

Le tiroir sans tube, personnalisable.

L'intivo offre des possibilités individuelles de design qui rendent unique chaque intérieur, il est disponible en hauteur L.

Le côté est prolongé soit dans la même couleur pour un design homogène soit par un insert de votre choix, blanc, gris, inox, noir, verre sablé, verre clair et verre gris.

Hauteur N



Gris



Blanc soie



Inox



Noir terra

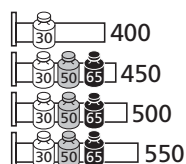

Tiroir Standard IN1

Encombrement 82,5 mm

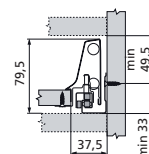

Hauteur M



Gris



Blanc soie



Inox



Noir terra

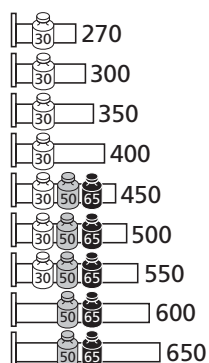

Tiroir Standard IM1

Encombrement 98,5 mm

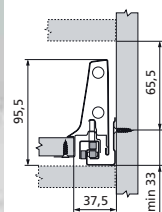

Tiroir à l'anglaise IMZ1

Encombrement 108 mm

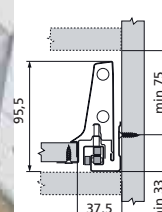

Hauteur K



Gris



Blanc soie



Noir terra

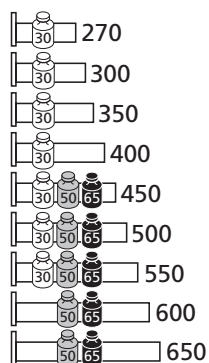

Tiroir Standard IK1

Encombrement 130,5 mm

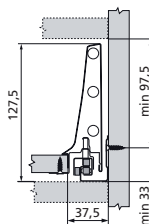





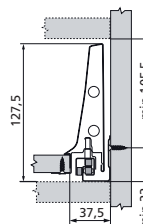







Tiroir à l'anglaise IKZ1

Encombrement 138,5 mm



Tiroirs TANDEMBOX antaro/intivo

Hauteur B







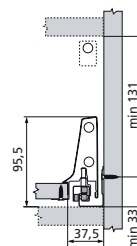





	Gris	 270
		 300
		 350
	Blanc soie	 400
		 450
	Inox	 500
		 550
	Noir terra	 600
		 650

Tiroir Standard BM1

Encombrement 164 mm



Hauteur C

	Gris	 270
		 300
		 350
	Blanc soie	 400
		 450
	Inox	 500
		 550
	Noir terra	 600
		 650

Tiroir Standard CM1

Encombrement 196 mm

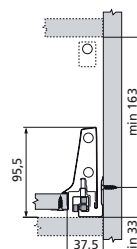





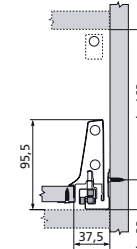







Tiroir à l'anglaise CMZ1

Encombrement 196 mm



Hauteur D

	Gris	 270
		 300
		 350
	Blanc soie	 400
		 450
	Inox	 500
		 550
	Noir terra	 600
		 650

Tiroir Standard DM1

Encombrement 228 mm

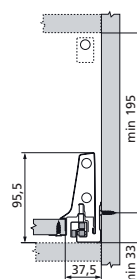





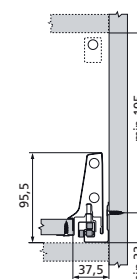







Tiroir à l'anglaise DMZ1

Encombrement 228 mm



Hauteur D

	Gris		270
			300
	Blanc soie		350
			400
			450
	Noir terra		500
			550
			600
			650

Tiroir Standard DK1

Encombrement 228 mm

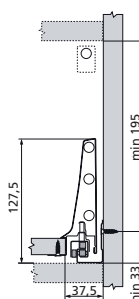





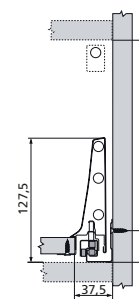







Tiroir à l'anglaise DKZ1

Encombrement 228 mm



Hauteur L

	Gris*		270
			300
	Blanc soie		350
			400
			450
	Inox		500
			550
	Noir terra		600
			650

Tiroir Standard IB1

Encombrement 224 mm

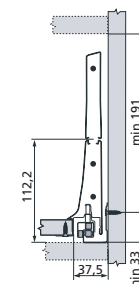





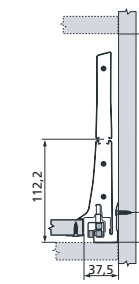







Tiroir à l'anglaise IBZ1

Encombrement 224 mm



Hauteur L

	Gris*		270
			300
	Blanc soie		350
			400
			450
	Inox		500
			550
	Noir terra		600
			650

Tiroir Standard IC1

Encombrement 224 mm

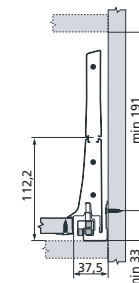

Tiroir à l'anglaise ICZ1

Encombrement 224 mm

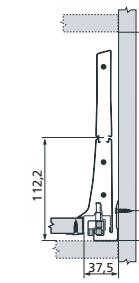

* Uniquement disponible pour le Benelux.

antaro
antivo
aménagés

SPACE
CORNER

LÉGRABOX

LÉGRABOX
aménagés

Bois

Tiroirs TANDEMBOX antaro/intivo

Hauteur MS



Gris



Blanc soie



Inox



Noir terra

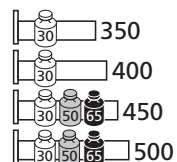

Tiroir sous-évier MS

Encombrement 98,5 mm

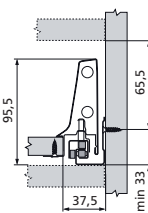

Tiroir sous-évier BMS

Encombrement 164 mm

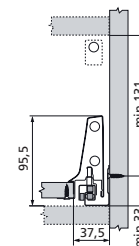

Hauteur CMS - DMS



Gris



Blanc soie



Inox
(uniquement 450 et 500 mm)



Noir terra

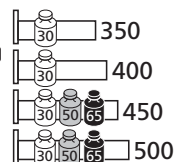

Tiroir sous-évier CMS

Encombrement 196 mm

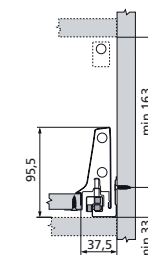

Tiroir sous-évier DMS

Encombrement 228 mm

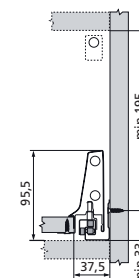

Hauteur LBS - LCS



Gris*



Blanc soie



Inox
(uniquement 450 et 500 mm)



Noir terra

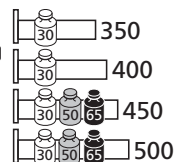

Tiroir sous-évier LBS

Encombrement 224 mm

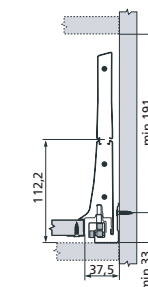

Tiroir sous-évier LCS

Encombrement 228 mm

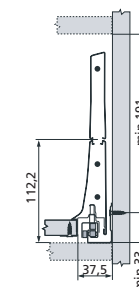

* Uniquement disponible pour le Benelux.

Tiroirs TANDEMBOX antaro/intivo aménagés

Pour couverts ORGA-LINE



Tiroir **Standard**
Tiroir à l'anglaise

IM2
IMZ2

Largeur corps de meuble	300 à 399	400 à 499	500 à 549	550 à 699	700 à 749	750 à 849	850 à 949	950 à 1049	1050 à 1200
	1	1	1	1	1	1	1	1	1
C1	2	1	1						
C2			1		1				
C3		1		1		2	1		1
U3									1
KI4							1	2	1

Pour petits ustensiles ORGA-LINE



Tiroir **Standard**
Tiroir à l'anglaise

IM3
IMZ3

Largeur corps de meuble	300 à 399	400 à 499	500 à 549	550 à 699	700 à 749	750 à 849	850 à 949	950 à 1049	1050 à 1200
	1	1	1	1	1	1	1	1	1
C1	2					1	2	1	
U1		1							
U2			1				2	2	2
U3				1	1	1			
C2					1	1		1	2

Pour couverts CUISIO



Tiroir **Standard**
Tiroir à l'anglaise

IM4
IMZ4

Largeur corps de meuble	400	450	500	600	900
	1	1	1	1	1
RAN2040	1				
RAN2045		1			
RAN2050			1		
RAN2060				1	
RAN2090					1

Les tiroirs aménagés sont livrés avec une natte antidérapante.

Solutions pour profondeur de 450 à 650 mm, exemple d'aménagement pour une profondeur de 500 mm.

antaro
intivo
antaro
intivo
aménagés
SPACE
CORNER
LÉGRABOX
LÉGRABOX
aménagés
Bois

Tiroirs TANDEMBOX antaro/intivo aménagés

Tiroir poubelles tri sélectif



IM5

Pour profondeur 500 mm uniquement.

Largeur corps de meuble	400	450	500	600
	1	1	1	1
BAC (8l)	1			2
BAC (26l)	1	2	2	2

Pas de version à l'anglaise.

Pour bouteilles et/ou tri sélectif



antaro

Hauteur C

Hauteur D

intivo

Côté métal

Personnalisé

Standard

CM4

DM4

IC4

IB4

Largeur corps de meuble	300 à 399	400 à 599	600 à 1200
	1	1	1
Aménagement bouteille		1	1
Séparation transversale		1	2
BAC (6L)	2	2	2
BAC (13L)	2	2	2

Pas de version à l'anglaise.

Pour provisions



antaro

Hauteur C

Hauteur D

intivo

Côté métal

Personnalisé

Standard

CM2

DM2

IC2

IB2

à l'anglaise

CMZ2

DMZ2

ICZ2

IBZ2

Largeur corps de meuble	300 à 399	400 à 599	600 à 1200
	1	1	1
Profil	2	2	2
Embout	4	4	4
Séparation		3	6

Pour bouteilles et plateaux ou provisions



antaro
Hauteur C
Hauteur D

Standard
CM6
DM6

intivo
Côté métal
Personnalisé

IC6
IB6

Largeur corps de meuble	300			
	300 à 399	400 à 599	600 à 1200	
	1	1	1	1
Aménagement bouteille 	1	1	1	1
Séparation transversale 		1	1	2
Profil 			2	2
Embout 			4	4
Séparation 			3	6

Pas de version à l'anglaise.

Pour épices



antaro
Hauteur C
Hauteur D

Standard
CM7
DM7

à l'anglaise
CMZ7
DMZ7

intivo
Côté métal
Personnalisé

IC7
IB7

ICZ7
IBZ7

Largeur corps de meuble	300		
	400	450	
	1	1	1
Range-épices 	2	2	2
Profil 	1	1	1
Embout 	2	2	2
Séparation 			2

Pour assiettes



antaro
Hauteur D

Standard
DM3

à l'anglaise
DMZ3

intivo
Côté métal
Personnalisé

IC3
IB3

ICZ3
IBZ3

Largeur corps de meuble	400 à 699		
	700 à 899	900 à 1000	
	1	1	1
Range-assiettes 	2	4	6

Aménagements spécifiques

Pour cuisine

Range-couverts bois



Pour tiroirs TANDEMBOX profondeur 500 mm.
Se pose sur le fond du tiroir

Éléments	Frêne	Noyer
500 mm	RAN438FRE	RAN438NOY
600 mm	RAN538FRE	RAN538NOY
900 mm	RAN838FRE	RAN838NOY

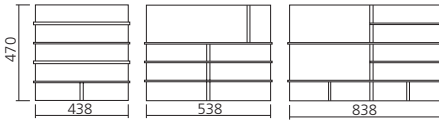

Poubelle à tri sélectif



Système à poser sur le fond du tiroir
Avec couvercle

Éléments	
600 mm	POU980
900 mm	POU986

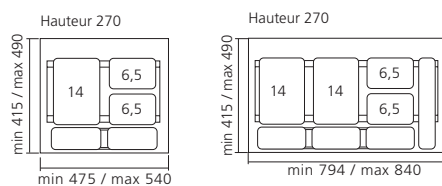

Pour salle de bain

Range-accessoires

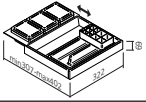
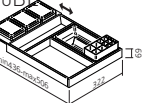

Réglable en largeur. Structure en frêne peint équipée d'accessoires plastique amovibles.
Comprenant : 3 boîtes avec couvercle, 1 porte-cosmétique et 1 bac porte-objets.
Présentation : blanc.

Largeur corps de meuble	400	500	600	900	1200
RAN3221BL 	1	-	-	-	1
RAN3220BL 	-	1	1	1	1

Range-accessoires et range-poubelle

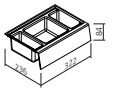
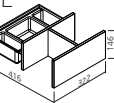

Structure en frêne peint avec unité de rangement en plastique.
Présentation : blanc.

Largeur corps de meuble	400	500	600	900	1200
RAN3223BL 	1	1	-	1	1
RAN3222BL 	-	-	1	1	1

Option poubelle pour tiroir

POU174BL

Présentation : blanc.
Contenance 5 litres.

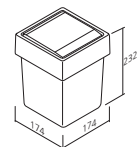

Tiroirs TANDEMBOX antaro/intivo



SPACE CORNER

Le meuble SPACE CORNER se compose des éléments suivants :

- Un corps de meuble avec coulisses sortie totale posées (650 mm - 50 kg).
- Tiroirs équipés du système SYNCHROMOTION (Réalignement automatique des façades à la fermeture).
- Livré sans les pieds de meuble.
- En option, les tiroirs peuvent être aménagés.
- Livré avec 2 cales d'ajustement à redécouper, à recouvrir d'un fileur (non fourni).



Tiroir **simple**

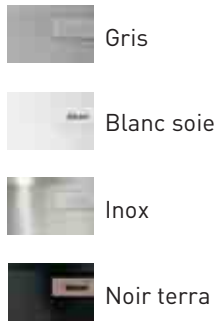

antaro M



Tiroir **double**

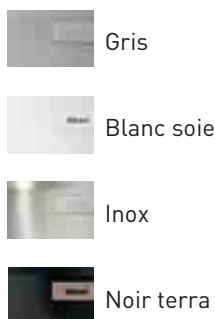

antaro (uniquement D)



intivo L



Tiroirs TANDEMBOX antaro/intivo

+ simple + rapide 24h/24
optimastore.com

Concevez votre SPACE CORNER sur mesure :

antaro

Côtés tiroir : Gris Blanc soie Inox Noir Terra

Fond + dos : Gris clair

Insert de tiroir : Verre clair Verre acide Sans

Matte antidérapante : Gris foncé Noire

intivo

Côtés tiroir : Gris Blanc soie Inox Noir Terra

Fond + dos : Gris clair

Insert de tiroir : Verre clair Verre acide Noir Blanc soie Gris Inox Sans

Matte antidérapante : Gris foncé Noir

Hauteur de caisson : 700 mm 720 mm 780 mm

Encombrement : 900 x 900 mm 1050 x 1050 mm

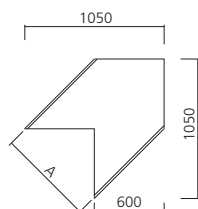
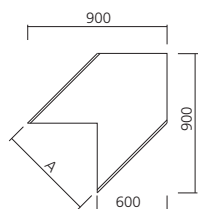

(Pour plan de travail profondeur 600 mm
et caisson profondeur 580 mm)

Composition du caisson :

1 tiroir M et 2 tiroir D

3 tiroirs M et 1 tiroir D

5 tiroirs M

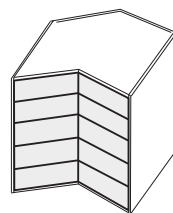
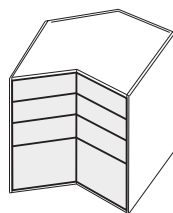
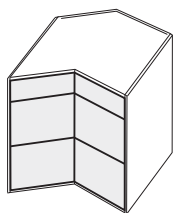

Option :

Tiroir simple aménagé

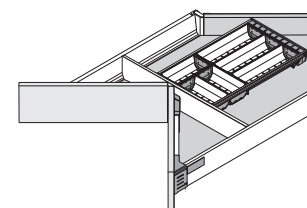

Tiroir double aménagé

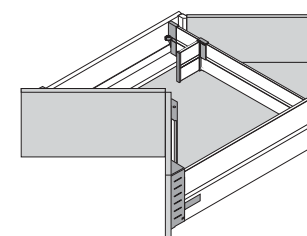

Quantité :

Commande

Devis

Société : Numéro de client | | | | | | | | | |

Date :/...../.....

Adresse :

| | | | | Ville : Pays :

Votre référence

Tél : Fax :

Email :

Tiroirs LÉGRABOX



L'élégance en mouvement

Minimalisme, pureté des lignes, sobriété, finesse, esthétique sans pareille, sont autant de caractéristiques du nouveau LÉGRABOX. Les côtés droits, à l'intérieur comme à l'extérieur, présentent une étonnante finesse de 12,8 mm et s'intègrent harmonieusement dans chaque meuble.

LÉGRABOX se présente dans un tout nouveau concept de finitions : entièrement en inox anti-traces de doigts ou en acier avec revêtement mat.

La sensation au toucher se révèle particulièrement agréable.

La base du système

La technique LÉGRABOX offre un confort de mouvement extrêmement élevé ! Dès le premier millimètre, la force d'ouverture est faible. La synchronisation des coulisses de tiroir et du chariot permet une transition d'une grande douceur pour un coulissement extra-léger.

Disponible en 2 versions :

- Système amorti BLUMOTION, pour une fermeture douce et silencieuse.
- Système touche lâche TIP-ON, pour des tiroirs sans poignées s'ouvrant en exerçant une légère pression sur la façade.

Couplé au SERVO-DRIVE LÉGRABOX s'ouvre automatiquement et se ferme en douceur grâce à l'assistance électrique !



Les hauteurs disponibles

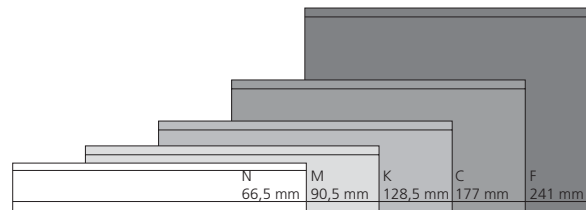

Les caractéristiques techniques

Côté droit d'une épaisseur de 12,8 mm.

Sortie totale.

Stabilité latérale et synchronisation des coulisses.

Profondeur de 270 à 600 mm.

Largeur au choix.

Charge dynamique de 40 et 70 kg.

Hauteur N

 Gris orion mat

 Blanc soie mat

 Inox

 Noir terra mat



Tiroir Standard LN1

Encombrement 80 mm

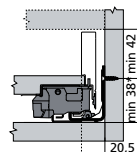

Hauteur M

 Gris orion mat

 Blanc soie mat

 Inox

 Noir terra mat

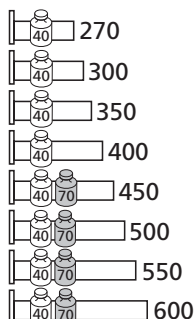

Tiroir Standard LM1

Encombrement 106 mm

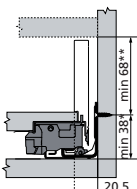

Tiroir à l'anglaise LMZ1

Encombrement 106 mm

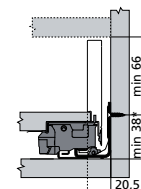

Hauteur K

 Gris orion mat

 Blanc soie mat

 Inox

 Noir terra mat

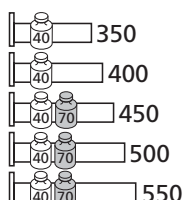

Tiroir Standard LK1

Encombrement 144 mm

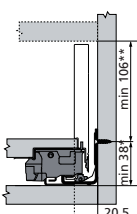

antaro
intivo

antaro
intivo
aménagés

SPACE
CORNER





















— LÉGRABOX

LÉGRABOX
aménagés

Bois

Tiroirs LÉGRABOX

Hauteur C

	Gris orion mat			270
	Blanc soie mat			300
				350
				400
	Inox			450
				500
				550
	Noir terra mat			600

Tiroir Standard LC1

Encombrement 193 mm

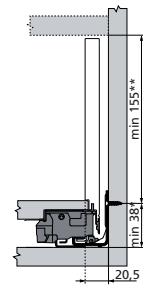





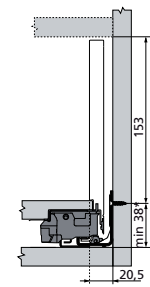







Tiroir à l'anglaise LCZ1

Encombrement 193 mm



Hauteur F

	Gris orion mat			
	Blanc soie mat			
	Inox			450
				500
				550
	Noir terra mat			600

Tiroir Standard LF1

Encombrement 257 mm

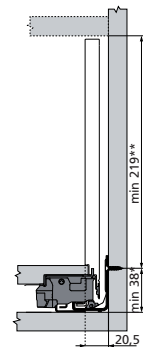

Tiroirs LÉGRABOX aménagés AMBIA-LINE

Design homogène

Le design fin d'AMBIA-LINE prolonge les lignes pures de LÉGRABOX et se combine harmonieusement avec ses couleurs.



Utilisation facile

Les cadres peuvent être installés et positionnés en quelques gestes.

Les cadres sont fermement maintenus grâce à un aimant.



Harmonie des coloris

- Identique aux côtés de tiroir.
- En bois, pour une accentuation plus marquée.

Coloris du côté de tiroir



Gris orion mat



Blanc soie mat



Inox



Noir terra mat

Coloris de l'aménagement métal



Gris



Blanc



Noir



Noir

Coloris de l'aménagement bois

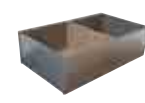

Chêne Nebraska

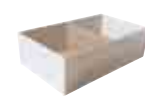

Chêne Bardolino



Noyer de Tennessee



Noyer de Tennessee

antaro
intivo
antaro
intivo
aménagés
SPACE
CORNER
LÉGRABOX
LÉGRABOX
aménagés
Bois





Tiroirs LÉGRABOX aménagés

Pour couverts AMBIA-LINE

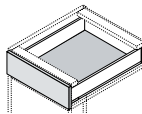

Tiroir **Standard** **LM2**

Tiroir **à l'anglaise** **LMZ2**



Largeur corps de meuble	300 à 399	400 à 499	500 à 599	600 à 699	700 à 799	800 à 899	900 à 999	1000 à 1099	1100 à 1199
	1	1	1	1	1	1	1	1	1
Cadre simple 	1	2	1				1	1	1
Cadre double 					1				1
Range-couverts 			1	1	1	2	2	2	2

Pour ustensiles AMBIA-LINE

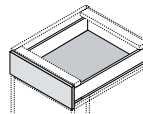

Tiroir **Standard** **LM3**

Tiroir **à l'anglaise** **LMZ3**

Largeur corps de meuble	300 à 399	400 à 499	500 à 599	600 à 699	700 à 799	800 à 899	900 à 999	1000 à 1099	1100 à 1199
	1	1	1	1	1	1	1	1	1
Cadre simple 	1	2	1		1	2		1	2
Cadre double 			1	2	2	2	3	3	3



Casseroliers AMBIA-LINE



Tiroir **Standard** **LC2** (193 mm)

LF2 (257 mm)

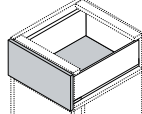
Tiroir **à l'anglaise** **LCZ2** (193 mm)

Largeur corps de meuble	300 à 399	400 à 499	500 à 599	600 à 699	700 à 799	800 à 899	900 à 999	1000 à 1099	1100 à 1199
	1	1	1	1	1	1	1	1	1
Cadre double 	1	1	1	2	2	2	3	3	3

Les tiroirs aménagés sont livrés avec une natte antidérapante anthracite ou noire.

Solutions pour profondeur de 450 à 650 mm, exemple d'aménagement pour une profondeur de 500 mm.

Pour couverts AMBIA-LINE bois



Tiroir **Standard** **LM4**

Tiroir **à l'anglaise** **LMZ4**

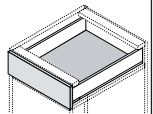
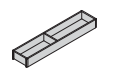
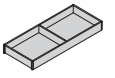
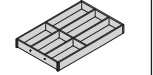
Largeur corps de meuble	300 à 399	400 à 499	500 à 599	600 à 699	700 à 799	800 à 899	900 à 999	1000 à 1099	1100 à 1199
	1	1	1	1	1	1	1	1	1
Boîte simple 	1	2	1				1	1	1
Boîte double 					1				1
Range-couverts 			1	1	1	2	2	2	2

Pour ustensiles AMBIA-LINE bois



Tiroir **Standard** **LM5**

Tiroir **à l'anglaise** **LMZ5**

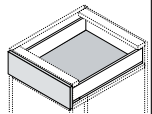
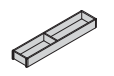
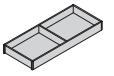
Largeur corps de meuble	300 à 399	400 à 499	500 à 599	600 à 699	700 à 799	800 à 899	900 à 999	1000 à 1099	1100 à 1199
	1	1	1	1	1	1	1	1	1
Boîte simple 	1	2	1		1	2		1	2
Boîte double 			1	2	2	2	3	3	3

Casseroliers AMBIA-LINE bois



Tiroir **Standard** **LC3** (193 mm)

LF3 (257 mm)

Tiroir **à l'anglaise** **LCZ3** (193 mm)

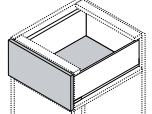
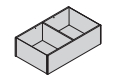
Largeur corps de meuble	300 à 399	400 à 499	500 à 599	600 à 699	700 à 799	800 à 899	900 à 999	1000 à 1099	1100 à 1199
	1	1	1	1	1	1	1	1	1
Boîte double 	1	1	1	2	2	2	3	3	3

antiaro
intivo

antiaro
intivo
aménagement

SPACE
CORNER

LÉGRABOX

LÉGRABOX
aménagement

Bois

Tiroirs LÉGRABOX aménagés

Accessoires AMBIA-LINE



Dériveur

DER700

Dériveur double pour film alimentaire et aluminium.
Pour hauteur M et K.
A partir d'une longueur nominale de 450 mm.
Largeur : 186 mm.

Accessoires casseroles AMBIA-LINE



Range-épices

RAN700

Pour organiser le rangement des épices.
Pour hauteur C et F.
Largeur : 186 mm.

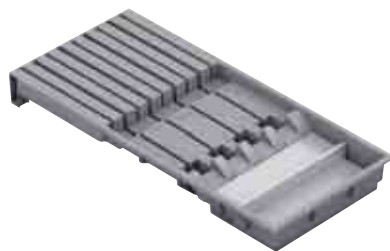

Range-couteaux

RAN702

Pour 9 couteaux.
Pour hauteur M et K.
A partir d'une longueur nominale de 450 mm.
Largeur : 186 mm.



Range-assiettes

RAN350

Permet de ranger 12 assiettes (Ø186 à 322 mm).
Pour hauteur C et F.
Largeur : 186 mm.

Tiroirs BOIS



Caractéristiques et finitions

Les tiroirs bois OPTIMA sont réalisés en bois massif avec une finition queue d'arronde. Fond collé et agrafé avec des épaisseurs au choix de 6,8 ou 12 mm et une largeur de 300 à 1000 mm.

 Chêne Épaisseur 6 ou 12 mm	 Hêtre Épaisseur 6 ou 8 mm	 Erable Épaisseur 6 ou 8 mm
 Frêne Épaisseur 6 ou 8 mm	 Bouleau Épaisseur 6 ou 8 mm	 Aulne Épaisseur 6 ou 12 mm
 Cerisier Épaisseur 6 ou 12 mm	 Noyer Épaisseur 6 ou 12 mm	 Pin Épaisseur 6 ou 8 mm

Les profils



Droit

Arrondi

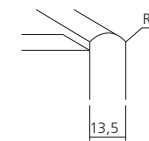
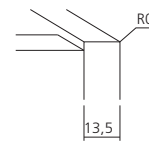

Les hauteurs

52 mm	228 mm
68 mm	244 mm
84 mm	276 mm
100 mm	308 mm
116 mm	324 mm
132 mm	340 mm
148 mm	372 mm
164 mm	404 mm
180 mm	436 mm
196 mm	468 mm

Les coulisses

TANDEM

Coulisse invisible, sortie totale.
Profondeur de 250 à 600 mm.
Charge de 30 et 50 kg.

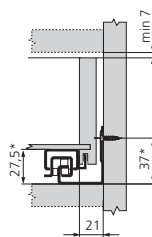

* + 1 mm avec TIP-ON

MOVENTO

Coulisse invisible, sortie totale.
Synchronisation des coulisses.
Profondeur de 270 à 750 mm.
Charge de 40 et 60 kg.

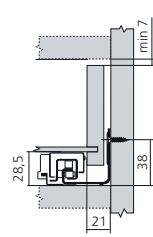

Les poids et longueurs

Long. coulisse TANDEM

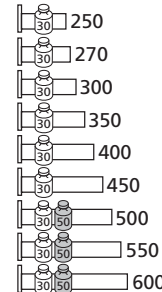

Long. coulisse MOVENTO

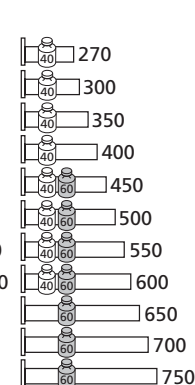

Profondeur tiroir simple

240 mm
260 mm
290 mm
340 mm
390 mm
440 mm
490 mm
540 mm
590 mm
640 mm
690 mm
740 mm

Profondeur tiroir à l'anglaise

253 mm
273 mm
303 mm
353 mm
403 mm
453 mm
503 mm
553 mm
603 mm
653 mm
703 mm
753 mm

Tiroir B - simple

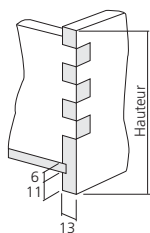

Tiroir SC - à l'anglaise

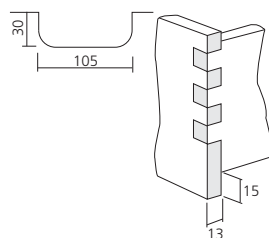

Tiroir S - à l'anglaise

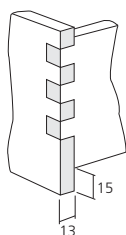

Tiroir SEZ - à l'anglaise

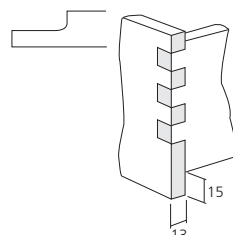

Tiroir SK - à l'anglaise

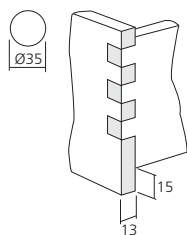

Tiroir SO - à l'anglaise

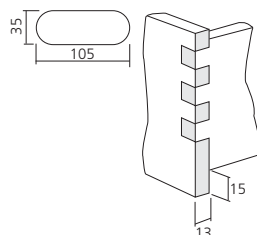

Information : Pour coulisse TANDEM/MOVENTO Blum.

Largeur 300 à 1200 (au delà et en deçà sur demande). Pour connaître la largeur des tiroirs : largeur intérieure du caisson -15 mm.

antaro
intivo
antaro
intivo
aménagement
SPACE
CORNER
LÉGRABOX
LÉGRABOX
aménagement
- Bois

Tiroirs BOIS aménagés



Système de séparation en bois massif modulaire.

Séparation épaisseur 8 mm.

Pour tiroir de largeur 300 à 1000 mm.

Les séparateurs en profondeur sont réglables tous les 32 mm.

Le principe



Les exemples



Divisions	
Largeur	Profondeur
1/4	4



Divisions	
Largeur	Profondeur
1/3	6



Divisions	
Largeur	Profondeur
8	1/2





FAÇADES

Avec plus de 40 modèles et près de 60 finitions, déclinables dans de multiples coloris, OPTIMA propose une très large gamme de façades réalisables à vos mesures et sans impératif de volume. Des modèles classiques indémodables aux finitions les plus actuelles et solutions personnalisables, vous avez l'assurance de faire bénéficier vos clients du plus large choix du marché, tout en répondant aux critères de qualité les plus exigeants.

Bénéficiez de la plus large gamme de façades sur-mesure !

La forme, la finition, le coloris, la brillance ou la matité, l'originalité du décor, la résistance, le prix... De nombreux critères peuvent intervenir dans le choix d'une façade.

OPTIMA vous aide à trouver la solution la mieux adaptée à chacun de vos projets.

		Choix coloris	Brillance	Résistance rayures	Résistance chaleur	Prix
3D		****	**	***	*	**
CHANTS PLAQUES	Polygloss	***	***	***	**	**
	Polymatt	***	-	***	**	**
	Ultramatt	***	-	***	**	**
	Kristal	*	****	****	**	****
	Acrylique/Top X	*	****	***	***	****
	Cleaf	***	-	***	***	***
	Mélangé	**	-	*	***	*
HPL	**	*	****	****	***	
LAQUE OPTIMA		****	***	***	****	***
BOIS		***	-	***	****	****
MÉTAL		*	-	***	****	****
CADRE ALU		***	****	***	****	****

* faible... **** élevé

Ayez le choix des coloris

Nos gammes de façades sur-mesure se déclinent dans différents coloris, présentés au sein du nuancier papier OPTIMA.

Signalé par un picto, **retrouvez pour chaque modèle le nombre de coloris disponibles et le n° de page.**

Les modèles Laque signalés par le picto «sur-demande» peuvent être réalisés dans d'autres coloris (exceptés les métallisés).

Vous avez simplement à nous indiquer le code couleur souhaité parmi les références : **RAL, SIKKENS, NCS ou PANTONE.**



Valorisez votre sélection

Nous vous proposons des outils pour présenter votre sélection auprès de vos clients :

Colonne de présentation, échantillons de façades, couleurs ou finitions : retrouvez plus d'informations sur nos outils dans le nuancier papier OPTIMA.



3D



CHANTS PLAQUES



LAQUE



BOIS



MÉTAL



CADRE ALU

3D	CHANTS PLAQUÉS	LAQUE	BOIS	MÉTAL	CADRE ALU
P. 68	P. 88	P. 100	P. 108	P. 118	P. 122





FAÇADES 3D

Cette gamme de façades de qualité est gainée d'un film 3D qui épouse toutes les formes et se décline dans de nombreux coloris. Elle propose des modèles indémodables mais également contemporains et offre de nombreuses possibilités de personnalisation : choix du sens de fil, hauteur de pas, avec option poignée intégrée ou encore lettrage sur façade.

FAÇADES 3D



Rouge **R081**



77 coloris disponibles
page 4 à 6



Zebrano brillant
ZE1B



Beige ficelle
F167

Alpha

Façade de 18 mm d'épaisseur, support médium, rayon de 3 mm sur le périmètre.
Gainée d'un film 3D.

Finition : mate, satinée ou brillante.

Sens du fil au choix dans les limites de fabrication.

Contreface : mélaminée blanche.

Hauteur maxi : 2400 mm ; largeur maxi : 750 mm.

Pour vitrine : encadrement de 55 mm.

Retrouvez ce modèle en version laquée (page 102) et bois (page 110).

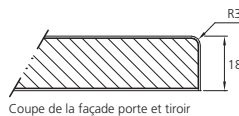



Zébre **ZE49**



Sable mat **CD71**

Squadra

Façade de 18 mm d'épaisseur, support médium (angles droits).
Gainée d'un film 3D.

Finition : mate, satinée ou brillante (conseillée en mate).

Sens du fil au choix dans les limites de fabrication.

Contreface : mélaminée blanche.

Hauteur maxi : 2400 mm ; largeur maxi : 750 mm.

Pour vitrine : encadrement de 60 mm.

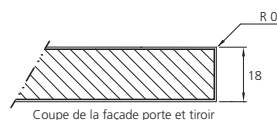

Coupe de la façade porte et tiroir



Blanc **BP11**



77 coloris disponibles
page 4 à 6

FAÇADES 3D



Chêne ligné **CL62**

Rio

Façade de 18 mm d'épaisseur, support médium, rayon de 3 mm sur le périmètre.
Rainurage en relief de la façade.
Hauteur du pas modulable selon vos dimensions.
Gainée d'un film 3D.
Finition : mate ou satinée.
Sens du fil au choix dans les limites de fabrication.
Contreface : mélaminée blanche.
Hauteur maxi : 2400 mm ; largeur maxi : 750 mm.
Pour vitrine : encadrement de 70 mm.



66 coloris disponibles
page 4 à 6



Ivoire **IV21**



Céramique taupe
WC11

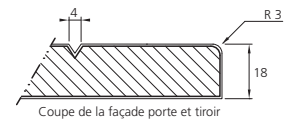

Blanc **BP11**

Kappa

Façade de 18 mm d'épaisseur, support médium, angles vifs.
Rainurage en relief de la façade.
Hauteur du pas modulable selon vos dimensions.
Gainée d'un film 3D.
Finition : mate ou satinée.
Sens du fil au choix dans les limites de fabrication.
Contreface : mélaminée blanche.
Hauteur maxi : 2400 mm ; largeur maxi : 750 mm.
Pas de vitrine pour ce modèle.



66 coloris disponibles
page 4 à 6



Lin mat **LN12**



Chêne foncé **SU31**

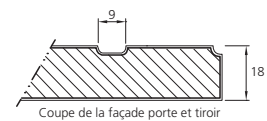



Gris anthracite
GD59



Taupe **TP14**

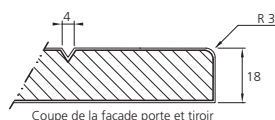

Coupe de la façade porte et tiroir

Alpha line

Façade de 18 mm d'épaisseur, support médium, rayon de 3 mm sur le périmètre.
Rainurage en relief de la façade.
Largeur du pas modulable selon vos dimensions.
Gainée d'un film 3D.
Finition : mate ou satinée.
Sens du fil au choix dans les limites de fabrication.
Contreface : mélaminée blanche.
Hauteur maxi : 2400 mm ; largeur maxi : 750 mm.
Pour vitrine : encadrement de 55 mm.



66 coloris disponibles
page 4 à 6



Blanc **BP11**



Aulne clair **RL42**



Blanc brillant
BL1B

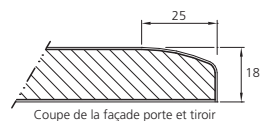

Coupe de la façade porte et tiroir

Diva

Façade de 18 mm d'épaisseur, support médium, arrondi de 25 mm sur le périmètre.
Gainée d'un film 3D.
Finition : mate, satinée ou brillante.
Sens du fil au choix dans les limites de fabrication.
Contreface : mélaminée blanche.
Hauteur maxi : 2400 mm ; largeur maxi : 750 mm.
Pour vitrine : encadrement 55 mm.

Retrouvez ce modèle en version laquée (page 103)
et bois (page 110).



77 coloris disponibles
page 4 à 6



Cappucino **CP50**



FAÇADES 3D



Gris anthracite **GD59**



77 coloris disponibles
page 4 à 6



Roseau mat **SC53**



Aubergine brillant **AU1B**

Nanta

Façade de 21 mm d'épaisseur, défonçage intérieur de 3 mm, chants droits, support médium.

Gainée d'un film 3D.

Finition : mate, satinée ou brillante.

Sens du fil au choix dans les limites de fabrication.

Contreface : mélaminée blanche.

Hauteur maxi : 2400 mm ; largeur maxi : 750 mm.

Pas de vitrine pour ce modèle.

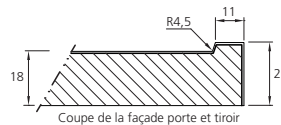



Blanc **BP11**



Cuir **CU01**

Linate

Façade de 22 mm d'épaisseur avec poignée intégrée, support médium, rayon de 2 mm sur le périmètre.

Gainée d'un film 3D.

Finition : mate, satinée ou brillante (conseillée en mate).

Sens du fil au choix dans les limites de fabrication.

Contreface : mélaminée blanche.

Hauteur : mini 135 mm, maxi 2400 mm ; largeur : mini 200, maxi 750 mm.

Pas de vitrine pour ce modèle.

Retrouvez ce modèle en version laquée (page 104) et bois (page 111).

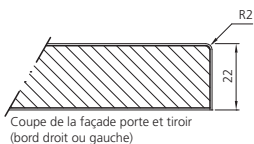

Coupe de la façade porte et tiroir
(bord droit ou gauche)

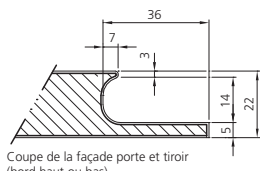

Coupe de la façade porte et tiroir
(bord haut ou bas)



Chêne naturel **NT23**



77 coloris disponibles
page 4 à 6

FAÇADES 3D



Blanc perle **BP11**



66 coloris disponibles
page 4 à 6



Bronze metallic
MB91

Upsilon

Façade de 18 mm d'épaisseur avec poignée intégrée, support médium, rayon de 2 mm sur le périmètre.

Gainée d'un film 3D.

Poignée usinée centrée.

Finition : mate ou satinée.

Sens du fil au choix dans les limites de fabrication.

Contreface : mélaminée blanche.

Hauteur maxi : 2400 mm ; largeur maxi : 750 mm.

Pas de vitrine pour ce modèle.

Retrouvez ce modèle en version laquée (page 105).

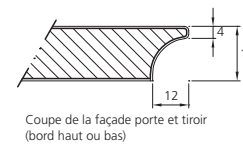
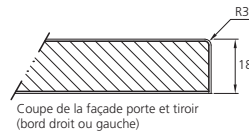



Blanc perlé
BP11



Gris souris **GR85**

Bali

Façade de 18 mm d'épaisseur avec poignée intégrée, support médium, rayon de 3 mm sur le périmètre.

Gainée d'un film 3D.

Poignée usinée centrée.

Finition : mate ou satinée.

Sens du fil au choix dans les limites de fabrication.

Contreface : mélaminée blanche.

Hauteur maxi : 2400 mm ; largeur : mini 290 mm, maxi 750 mm.

Pas de vitrine pour ce modèle.

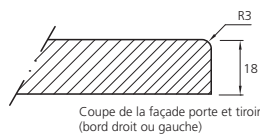

Coupe de la façade porte et tiroir
(bord droit ou gauche)

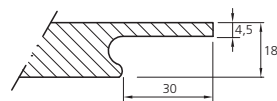

Coupe de la façade porte et tiroir
(bord haut ou bas)



Avola structuré **AA30**



66 coloris disponibles
page 4 à 6

FAÇADES 3D



Beige ligna **LB10**



66 coloris disponibles
page 4 à 6



Messina **MN88**



Blanc **BP11**

Schéma

Façade de 18 mm d'épaisseur, support médium, rayon de 3 mm sur le périmètre.
Défonçage intérieur imitant un montant de 90 mm, tiroir sans défonçage.

Gainée d'un film 3D.

Finition : mate ou satinée.

Sens du fil au choix dans les limites de fabrication.

Contreface : mélaminée blanche.

Hauteur : mini 265, maxi 2400 mm ; largeur : mini 265 mm, maxi 750 mm.

Pour vitrine : encadrement 90 mm.

Retrouvez ce modèle en version bois (page 112).

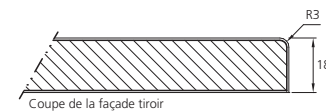
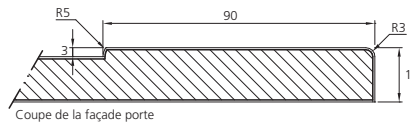



Blanc **BP11**



Lava mat **LA43**

Schéma épure

Façade de 18 mm d'épaisseur, support médium, rayon de 3 mm sur le périmètre.
 Défonçage intérieur imitant un montant de 80 mm, tiroir sans défonçage.
 Gainée d'un film 3D.
 Finition : mate ou satinée.
 Sens du fil au choix dans les limites de fabrication.
 Contreface : mélaminée blanche.
 Hauteur : mini 265 mm, maxi 2400 mm ;
 largeur : mini 265 mm, maxi 750 mm.
 Pour vitrine : encadrement 80 mm.

Retrouvez ce modèle en version laquée (page 103).

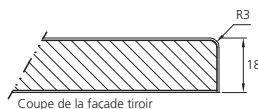
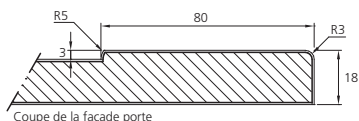

66 coloris disponibles
page 4 à 6



Gris anthracite **GD59**



Noyer **N084**



Chêne clair scié **CS36**

Cadra

Façade de 18 mm d'épaisseur, support médium, rayon de 3 mm sur le périmètre.
 Plafond central en relief. Gainée d'un film 3D.
 Tiroir : lisse ou rainuré (au choix, à préciser).
 Finition : mate ou satinée.
 Sens du fil au choix dans les limites de fabrication.
 Contreface : mélaminée blanche.
 Hauteur maxi : 2400 mm ; largeur maxi : 750 mm.
 Pas de vitrine pour ce modèle.

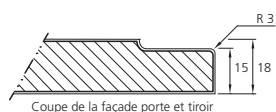

66 coloris disponibles
page 4 à 6



Gris souris **GR85**



FAÇADES 3D

Cadra line



Chêne brun scié **CB33**

Façade de 18 mm d'épaisseur, support médium, angles vifs.
Plafond central en relief, rainuré.
Gainée d'un film 3D.
Tiroir : lisse ou rainuré (au choix, à préciser).
Finition : mate ou satinée.
Sens du fil au choix dans les limites de fabrication.
Contreface : mélaminée blanche.
Hauteur maxi : 2400 mm ; largeur : mini 200 mm, maxi 750 mm.
Pas de vitrine pour ce modèle.



66 coloris disponibles
page 4 à 6



Chêne ligné **CL62**



Lave mat **LA43**

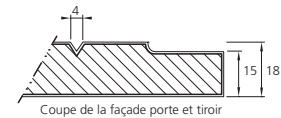

Sancerre



Country style **CC58**

Façade de 18 mm d'épaisseur, rayon de 3 mm sur le périmètre, usinage "Anse de panier" avec imitation frise.
Gainée d'un film 3D.
Finition : mate ou satinée.
Sens du fil au choix dans les limites de fabrication.
Contreface : mélaminée blanche.
Hauteur : mini 260 mm, maxi 2400 mm ;
largeur : mini 290 mm, maxi 750 mm.
Pour vitrine : encadrement 56 mm.



66 coloris disponibles
page 4 à 6

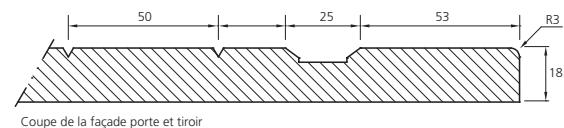

Garrigue

Façade de 18 mm d'épaisseur, moulures extérieures et intérieures, usinage cadre droit.
Gainée d'un film 3D.
Finition : mate ou satinée.
Sens du fil : vertical pour les portes et horizontal pour les tiroirs.
Contreface : mélaminée blanche.
Hauteur : mini 260 mm, maxi 2400 mm ;
largeur : mini 260 mm, maxi 750 mm.
Pour vitrine : encadrement 62 mm.

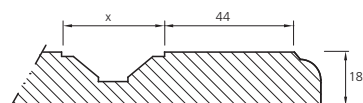

Coupe de la façade porte et tiroir
pour tiroir : X = 35
pour porte : X = 49



66 coloris disponibles
page 4 à 6



Frêne blanc mat
FB41

Antibes

Façade de 18 mm d'épaisseur, moulures extérieures et intérieures usinage "Chapeau de gendarme" pour la façade porte.
Gainée d'un film 3D.
Finition : mate ou satinée.
Sens du fil au choix dans les limites de fabrication.
Contreface : mélaminée.
Hauteur : mini 260 mm, maxi 2400 mm ;
largeur : mini 290 mm, maxi 750 mm.
Pour vitrine : encadrement 62 mm.

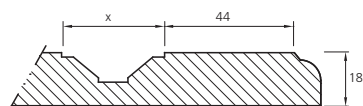

Coupe de la façade porte et tiroir
pour tiroir : X = 35
pour porte : X = 49



66 coloris disponibles
page 4 à 6



Chêne foncé **SU31**

FAÇADES 3D



Alpha
Poignée **EMOTION**



77 coloris disponibles
page 4 à 6

Alpha



Beige ficelle
F167

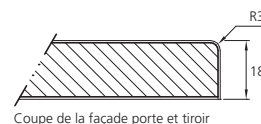

Coupe de la façade porte et tiroir

Squadra



blanc **BP11**

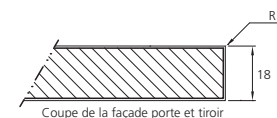

Coupe de la façade porte et tiroir

Option **Poignée**

Façade livrée avec poignée encastrable à choisir parmi les 9 modèles proposés ci-contre.

Façade de 18 mm d'épaisseur, support médium.

Gainée d'un film 3D : modèle Alpha ou Squadra au choix (P. 70 et 71).

Finition : mate, satinée ou brillante (conseillée en mate pour Squadra).

Sens du fil au choix dans les limites de fabrication.

Contreface : mélaminée blanche.

Hauteur maxi : 2400 mm ; largeur maxi : 750 mm.

Positionnement de la poignée sur la façade
à préciser lors de la commande (X et Y).

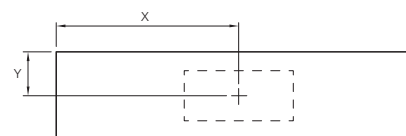

9 modèles de poignées proposés :



EMOTION (chromé mat) - 112 x 87 mm
EMOTION (chromé mat) - 152 x 87 mm



SMILE (argent) - 210 x 55 mm



INSIDE 32 (argent) - 52 x 52 mm



INSIDE 160 (argent) - 193 x 51,5 mm



LUX 128 (nickelé mat) - 144 x 46 mm



LUX 192 (nickelé mat) - 208 x 46 mm



RENATE (nickelé mat) - 140 x 50 mm



RECTANGLE (nickelé mat) - 120 x 70 mm



DE CHANT (gris alu) - 200 x 19 mm
 Surépaisseur de la poignée de 1,8 mm



FAÇADES 3D



Alpha blanc mat **BM82**
Texte centré
Hauteur de caractères : 60 mm
Ecriture droite - horizontale



32 coloris disponibles
page 19

Alpha



Rouge **R081**

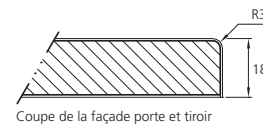

Squadra



Sable mat **CD71**

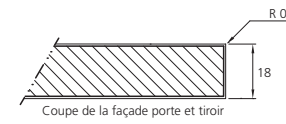

Option Lettrage

Personnalisez votre façade avec le texte de votre choix.

Façade de 18 mm d'épaisseur, support médium.
Gainée d'un film 3D : modèle Alpha ou Squadra au choix (P. 70 et 71).
Finition mate ou satinée.
Sens du fil au choix dans les limites de fabrication.
Contreface : mélaminée blanche.
Hauteur maxi : 2400 mm ; largeur maxi : 750 mm.

Lettrage possible sur les tiroirs.
Police « Stencil », tous caractères réalisables.
Marge à 20 mm du bord de la façade au minimum.

A fournir lors de la commande :

- Modèle de façade, finitions, dimensions.
- Texte
- Alignement des textes (centré, aligné à gauche ou aligné à droite).
- Dimensions des lettres (hauteur mini 40 mm).
- Ecriture droite ou italique.
- Ecriture horizontale ou verticale.

- 3D

CHANTS-
PLAQUES

LAQUE

BOIS

MÉTAL

CADRE
ALU

optima

85



ACCESSOIRES 3D

Panneau

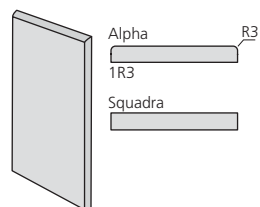

TOUS COLORIS 3D

Code	H (mm)	L (mm)	E (mm)	Description
FACN01 ALPHA	de 150 à 2400	de 75 à 750	18	Fileur sur-mesure. Rayon de 3 mm.
FACN11 SQUADRA	de 150 à 2400	de 75 à 750	18	1 face polymère, 1 face mélaminée blanche, 4 chants moulurés.
FACN21 ALPHA	de 150 à 2400	de 75 à 750	22	Fileur sur-mesure. Rayon de 3 mm.
FACN22 SQUADRA	de 150 à 2400	de 75 à 750	22	1 face polymère, 1 face mélaminée blanche, 4 chants moulurés.

Plinthe

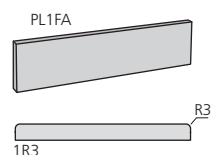

TOUS COLORIS 3D

Code	H (mm)	L (mm)	E (mm)	Description
PL1FA	150	2500	18	Angles vifs..
FILN01	145	2400	18	Mouluré. Rayon de 3 mm.

Corniche

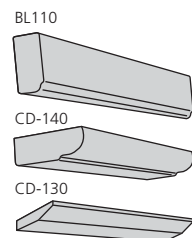

COLORIS SATINÉS ET MATS 3D

Modèle	Code	H (mm)	L (mm)	E (mm)
CORNICHE LUMIÈRE	BL110	45	2440	18
CORNICHE CONTEMPORAINE	CD-130	30	2440	18
CORNICHE DEMI-RONDE	CD-140	30	3000	18

Feuille polymère



TOUS COLORIS 3D

Code	L (mm)	I (mm)	Description
FEUILLE	3250	1400	Vendu à la feuille

Concevez votre façade 3D :

Nom de la façade :

N° coloris :

Référence poignée (si option poignée) :

Quantité	Façade	Vitrine	Fileur	Hauteur (mm)	Largeur (mm)	Sens du fil Horizontal (H) ou vertical (V)	Précisions
.....	<input type="checkbox"/>	<input type="checkbox"/>	<input type="checkbox"/>	<input type="checkbox"/> H <input type="checkbox"/> V
.....	<input type="checkbox"/>	<input type="checkbox"/>	<input type="checkbox"/>	<input type="checkbox"/> H <input type="checkbox"/> V
.....	<input type="checkbox"/>	<input type="checkbox"/>	<input type="checkbox"/>	<input type="checkbox"/> H <input type="checkbox"/> V
.....	<input type="checkbox"/>	<input type="checkbox"/>	<input type="checkbox"/>	<input type="checkbox"/> H <input type="checkbox"/> V
.....	<input type="checkbox"/>	<input type="checkbox"/>	<input type="checkbox"/>	<input type="checkbox"/> H <input type="checkbox"/> V
.....	<input type="checkbox"/>	<input type="checkbox"/>	<input type="checkbox"/>	<input type="checkbox"/> H <input type="checkbox"/> V
.....	<input type="checkbox"/>	<input type="checkbox"/>	<input type="checkbox"/>	<input type="checkbox"/> H <input type="checkbox"/> V
.....	<input type="checkbox"/>	<input type="checkbox"/>	<input type="checkbox"/>	<input type="checkbox"/> H <input type="checkbox"/> V
.....	<input type="checkbox"/>	<input type="checkbox"/>	<input type="checkbox"/>	<input type="checkbox"/> H <input type="checkbox"/> V
.....	<input type="checkbox"/>	<input type="checkbox"/>	<input type="checkbox"/>	<input type="checkbox"/> H <input type="checkbox"/> V
.....	<input type="checkbox"/>	<input type="checkbox"/>	<input type="checkbox"/>	<input type="checkbox"/> H <input type="checkbox"/> V
.....	<input type="checkbox"/>	<input type="checkbox"/>	<input type="checkbox"/>	<input type="checkbox"/> H <input type="checkbox"/> V
.....	<input type="checkbox"/>	<input type="checkbox"/>	<input type="checkbox"/>	<input type="checkbox"/> H <input type="checkbox"/> V
.....	<input type="checkbox"/>	<input type="checkbox"/>	<input type="checkbox"/>	<input type="checkbox"/> H <input type="checkbox"/> V
.....	<input type="checkbox"/>	<input type="checkbox"/>	<input type="checkbox"/>	<input type="checkbox"/> H <input type="checkbox"/> V
.....	<input type="checkbox"/>	<input type="checkbox"/>	<input type="checkbox"/>	<input type="checkbox"/> H <input type="checkbox"/> V

Quantité	Référence accessoire	N° coloris	Hauteur (mm)	Largeur (mm)	Epaisseur (mm)	Observations
.....
.....
.....

Commande Devis Société : Numéro de client

Date :/...../..... Adresse :
 Ville : Pays :

 Tél : Fax :
 Email :

Votre référence





FAÇADES CHANTS PLAQUÉS

La collection Chants plaqués au design droit offre de multiples possibilités grâce à son très large choix de coloris et la personnalisation de ses chants. Réalisables en grandes dimensions, ces façades s'intègrent idéalement dans les lieux ouverts en apportant unité et harmonie entre les différents espaces (cuisine ouverte sur salon, bibliothèque, chambre ouverte sur dressing...).

FAÇADES CHANTS PLAQUÉS



Blanc 1027



14 coloris disponibles
page 7

Polygloss

Façade mélaminée de 19 ou 25 mm d'épaisseur recouverte d'un film PET brillant résistant aux rayures.

Sens du fil au choix dans les limites de fabrications.

Contreface mélaminée ton sur ton, chants polypropylène brillants de 1,3 mm.

Hauteur maxi : 2605 mm ; largeur maxi : 980 mm.

Possibilité de personnaliser les chants (voir nuancier page 11).

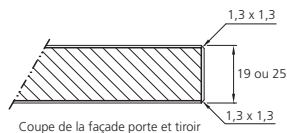

Polygloss



Quartz kubanit
488

Polygloss rain chrome



Blanc chrome
127C

Polymatt



blanc **1027**

Polymatt rain chrome



Noir chrome
120C

Polymatt flash



Noir **U1200**



Lave **U741**

Polymatt

Façade mélaminée de 19 ou 25 mm d'épaisseur recouverte d'un film PET mat résistant aux rayures.

Sens du fil au choix dans les limites de fabrications.

Contreface mélaminée ton sur ton, chants polypropylène mat de 1,3 mm.

Hauteur maxi : 2605 mm ; largeur maxi : 980 mm.

Possibilité de personnaliser les chants (voir nuancier page 11).

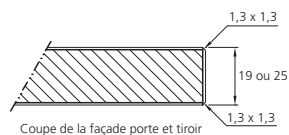

Olivier foncé **3031**



18 coloris disponibles
page 7 et page 8

FAÇADES CHANTS PLAQUÉS



Pétrole **U532**



9 coloris disponibles
page 8



Vigne **U343**



Gris ardoise
U975

Ultramatt

Façade mélaminée de 18,5 mm d'épaisseur recouverte d'un vernis ultramat résistant aux rayures.

Contreface mélaminée ton sur ton, chants polypropylène ultra mat de 1,3 mm.

Hauteur maxi : 2750 mm ; largeur maxi : 980 mm.

Possibilité de personnaliser les chants (voir nuancier page 11).

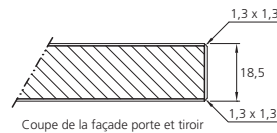



Beige **NL52**

Cuir

Façade avec revêtement effet cuir de 19 ou 25 mm d'épaisseur.
Contreface mélaminée ton sur ton, chants polypropylène imitation cuir de 0,8 mm.
Hauteur maxi : 2750 mm ; largeur maxi : 1200 mm.
Possibilité de personnaliser les chants (voir nuancier page 11).

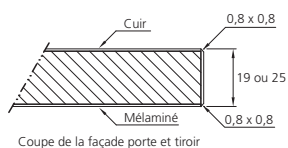

Coupe de la façade porte et tiroir

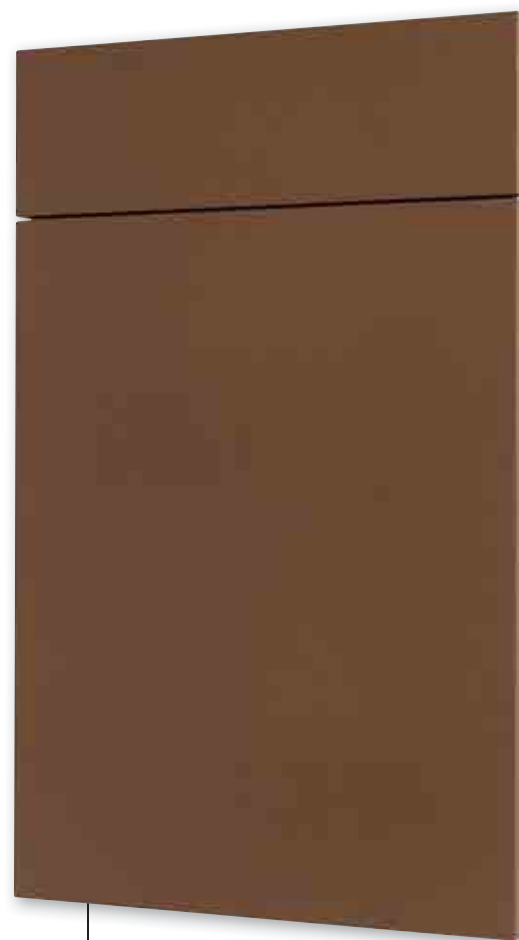

Caramel grainé **NL53**



4 coloris disponibles
page 8

FAÇADES CHANTS PLAQUÉS



Bambou **LK09**



19 coloris disponibles
page 9

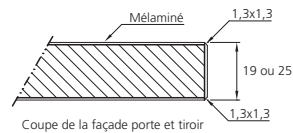

Coupe de la façade porte et tiroir

Cleaf

Façade mélaminée pressée de 19 ou 25 mm d'épaisseur avec effet de structure. Sens du fil au choix dans les limites de fabrications.

Contreface mélaminée ton sur ton, chants polypropylène de 1,3 mm. Hauteur maxi : 2750 mm ; largeur maxi : 1300 mm.

Possibilité de personnaliser les chants (voir nuancier page 11).

Cleaf Matrix



PIN **LM32**

Cleaf Tranche



Chêne foncé **LM08**

Cleaf sherwood



Lave **UA94**



Blanc **B071**

Cleaf structure



Muscade **UB91**



Chêne blond **4265**

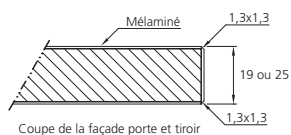

Cleaf planche

Façade mélaminée pressée de 19 ou 25 mm d'épaisseur avec effet de structure dans le sens du fil.
Sens du fil au choix dans les limites de fabrications.
Contreface mélaminée ton sur ton, chants polypropylène de 1,3 mm.
Hauteur maxi : 2750 mm ; largeur maxi : 1300 mm.
Possibilité de personnaliser les chants (voir nuancier page 11).



5 coloris disponibles
page 9



Used wood **LM63**



Chêne nairobi **3764**

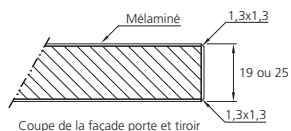

Cleaf cadre

Façade mélaminée pressée de 19 ou 25 mm d'épaisseur avec effet de structure dans le sens du fil.
Contreface mélaminée ton sur ton, chants polypropylène de 1,3 mm.
Sur mesure, hauteur maxi : 2750 mm ; largeur maxi : 1300 mm.
Sens du fil au choix dans les limites de fabrications.
Possibilité de personnaliser les chants (voir nuancier page 11).



10 coloris disponibles
page 10



Used wood **LM63**



FAÇADES CHANTS PLAQUÉS



Violet **4548**



13 coloris disponibles*
page 10

* Coloris métal :
Respecter le même
sens de flèche indiqué
sur le film de protection
lors de la pose.



Blanc polaire
1982



Oxyde **4473**

Acrylique Top X

Façade acrylique effet miroir.

Façade de 19 ou 25 mm d'épaisseur, 1 face acrylique.

Feuille ABS/PMMA-High-Gloss 0,8-1 mm avec film PE de protection.

Contreface mélaminée couleur, chants PP brillant de 1,3 mm.

Hauteur maxi : 2750 mm ; largeur maxi 1200 mm.

Possibilité de personnaliser les chants (voir nuancier page 11).

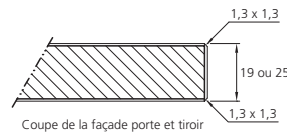



Noir **9612**



Blanc **9611**

Kristal

Façade de 19 mm d'épaisseur, 1 face «Acrylic glass».
 Feuille ABS/PMMA-High-Gloss 2 mm avec film de protection.
 Contour effet biseauté, pour un effet verre (perçage poignée facile sans risque de casse).
 Contreface identique (sauf miroir, contreface blanche), chants ABS de 1 mm.
 Hauteur maxi : 2605 mm ; largeur maxi 980 mm.

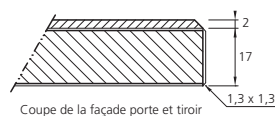
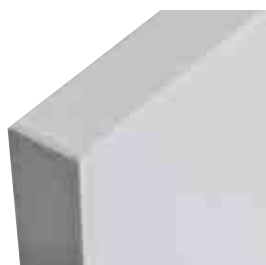

Magnolia **9613**



4 coloris disponibles
page 10

FAÇADES CHANTS PLAQUÉS



Inox **AL12**

HPL

Façade HPL.
Façade de 19 ou 25 mm d'épaisseur, stratifiée HPL brillant avec film de protection 0,9 mm.
Hauteur maxi : 3000 mm ; largeur maxi : 1250 mm.
Possibilité de personnaliser les chants (voir nuancier page 11).



8 coloris disponibles
page 11



Cappucino **1816**



Rouge **435**

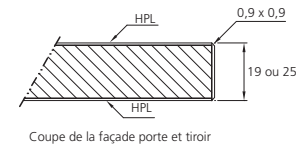

Chêne blond **4265**

Méla miné

Façade mélaminée.
Façade de 18 ou 25 mm d'épaisseur, mélaminée 2 faces avec chants ABS de 1,5 mm.
Sens du fil : horizontal pour les portes et les tiroirs.
Hauteur maxi : 2750 mm ; largeur maxi : 1300 mm.
Possibilité de personnaliser les chants (voir nuancier page 11).



11 coloris disponibles
page 11



Sable **1010**



Stone **1184**

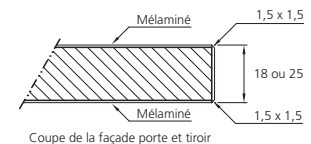

ACCESSOIRES CHANTS PLAQUÉS

Panneau d'habillage



Description	Hauteur mini (mm)	Hauteur maxi (mm)	Largueur mini (mm)	Largueur maxi (mm)
Polygloss - Polymatt	150	2605	95	980
Polygloss - Polymatt rain chrome	150	2605	95	980
Polymatt Flash	150	2605	95	980
Ultramatt	150	2750	95	980
Cuir Grain	150	2750	95	1200
Cleaf	150	2750	95	1300
Acrylique TOPX	150	2750	95	1200
Kristal	150	2605	95	980
HPL	150	3000	95	1250
Mé laminé	150	2750	95	1300

Chant et feuille

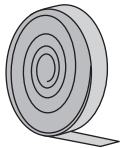

Chant	Code	H (mm)	E (mm)	Description
Chant relief	CHAREL22	22	1,3	} Vendu au mètre
Chant ABS	CHAABS22	22	1,3	
	CHAABS28	28	1,3	
Chant alu	CHAALU22	22	1,3	
	CHAALU28	28	1,3	



Feuille	Code	H (mm)	L (mm)	E (mm)	Description
Feuille acrylique	FEUIACRYL	2800	1250	0,9	} Vendu à la pièce
Feuille HPL	FEUIHPL	3050	1300	0,9	
Feuille cuir reconstitué	FEUICUIR	2800	1250	0,8	

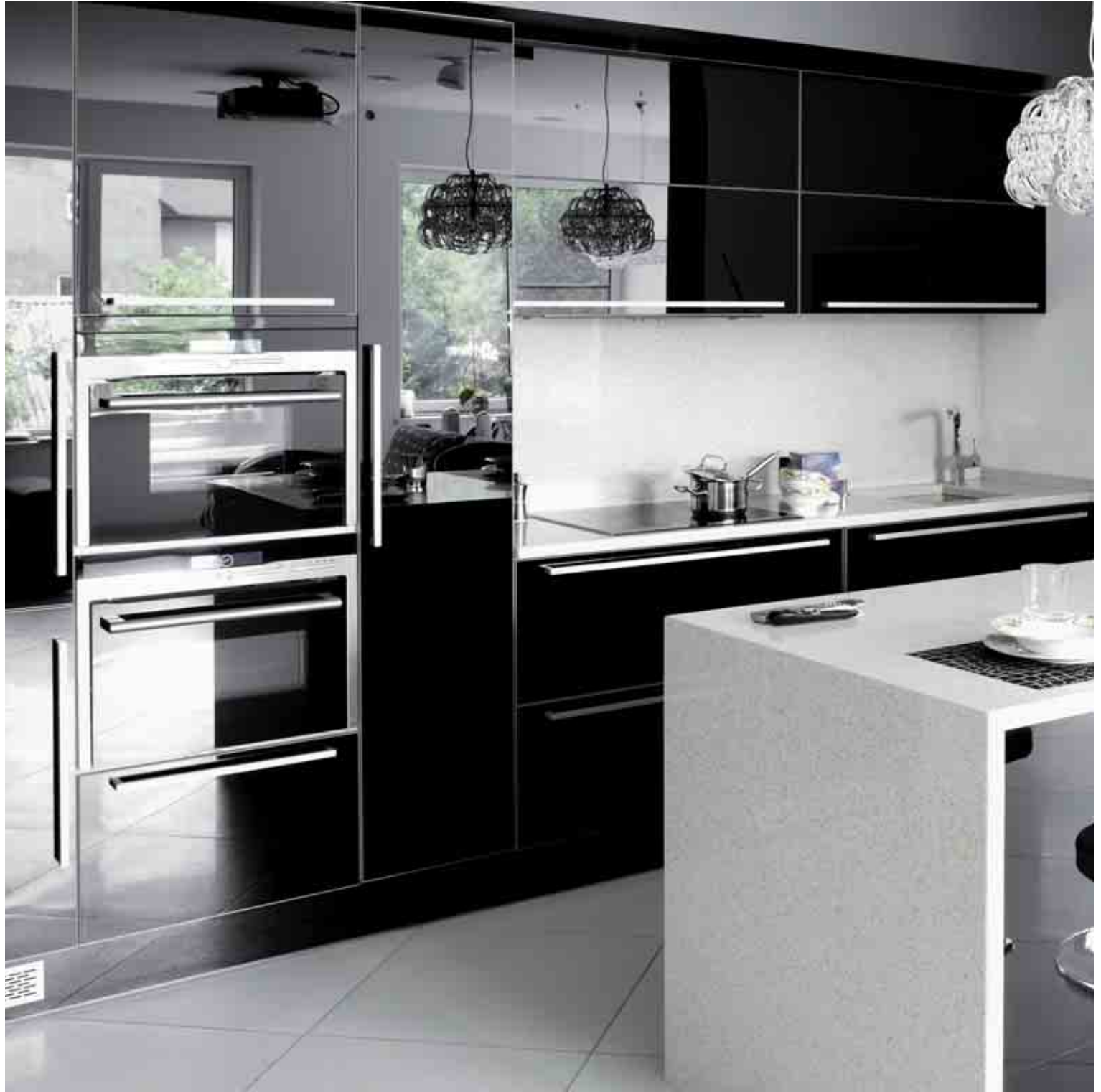



FAÇADES LAQUÉ

Les façades Laque constituent une offre esthétique d'exception. Leur finition raffinée, combinée à la large gamme de coloris disponibles, vous permet de sublimer les intérieurs.

Outre ses atouts esthétiques, la Laque permet de créer des effets d'espaces dans tous les projets.

FAÇADES LAQUE



Blanc brillant **3003**



Pantone **653CP**



Sand mat **6097**

Alpha *Nilo*

En coloris standard : façade de 18 mm d'épaisseur, rayon de 3 mm.
En coloris sur-demande : façade de 19 mm d'épaisseur, rayon de 2 mm.
Finition : brillante, satinée ou mate, contreface laquée mate.
Hauteur x largeur maxi en 18 mm : 2400 x 750.
Hauteur x largeur maxi en 19 mm : 2500 x 800
Pour vitrine : encadrement de 55 mm.

Retrouvez ce modèle en version 3D (page 70) et bois (page 110).

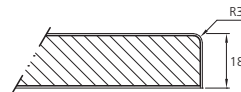

Coupe de la façade porte et tiroir
Pour coloris standard

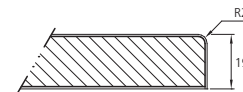

Coupe de la façade porte et tiroir
Pour coloris sur-demande



Sauf coloris métallisés 26 coloris disponibles
page 12

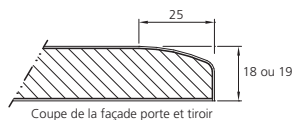

Diva

En coloris standard : façade de 18 mm d'épaisseur, arrondi sur le périmètre.

En coloris sur-demande : façade de 19 mm d'épaisseur, arrondi sur le périmètre.

Finition : brillante, satinée ou mate, contreface laquée mate.

Hauteur x largeur maxi en 18 mm : 2400 x 750.

Hauteur x largeur maxi en 19 mm : 2500 x 800

Pour vitrine : encadrement de 55 mm.

Retrouvez ce modèle en version 3D (page 73) et bois (page 110).



Schéma épure

Façade de 19 mm d'épaisseur, rayon de 2 mm sur le périmètre.

Défonçage intérieur de 4 mm, traverses de 80 mm.

Finition : satinée ou mate, contreface laquée identique. Hauteur : mini 265 mm, maxi 2400 mm ou 2500 mm (sur-demande).

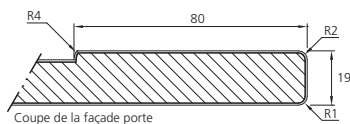
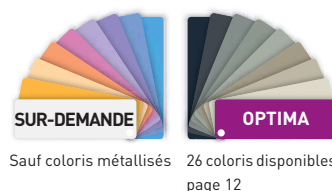
Largeur : mini 265 mm, maxi 750 mm ou 800 mm (sur-demande).

Pas de vitrine pour ce modèle.

Retrouvez ce modèle en version 3D (page 79).

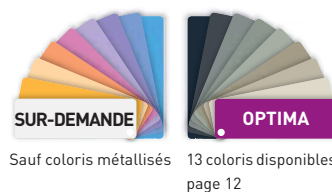

FAÇADES LAQUE



Noir mat **6015**



Sauf coloris métallisés 26 coloris disponibles
page 12



blanc brillant **3003**

Linate Varese

Façade de 22 mm d'épaisseur, rayon de 2 mm sur le périmètre.
Prise de main sur toute la largeur.
Finition : brillante, satinée ou mate, contreface mate.
Hauteur maxi : 2400 mm ou 2500 mm (sur-demande)
Largeur maxi : 750 mm ou 800 mm (sur-demande).
Pas de vitrine pour ce modèle.

Retrouvez ce modèle en version 3D (page 75) et bois (page 111).

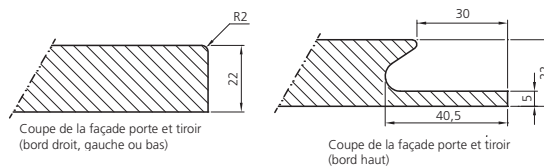

Coupe de la façade porte et tiroir
(bord droit, gauche ou bas)

Coupe de la façade porte et tiroir
(bord haut)



Vulcano mat
6072

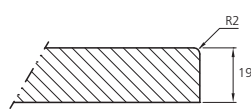

Coupe de la façade porte et tiroir
(bord droit ou gauche)

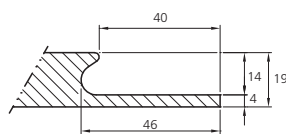

Coupe de la façade porte et tiroir
(bord haut ou bas)



Sauf coloris métallisés 13 coloris disponibles
page 12

Upsilon

Façade de 19 mm d'épaisseur, rayon de 2 mm sur le périmètre.

Poignée centrée.

Finition : mate ou satinée, contreface mate.

Hauteur maxi : 2400 mm ou 2500 mm (sur-demande).

Largeur maxi : 750 mm ou 800 mm (sur-demande).

Pas de vitrine pour ce modèle.

Retrouvez ce modèle en version 3D (page 76).



Blanc mat **6003**



RAL **4007**



Biseau

Façade de 19 mm d'épaisseur, biseau de 45°, prévoir incrustation d'un bandeau sur le caisson.

Finition : brillante, contreface brillante ou satinée, contreface satinée.

Hauteur maxi : 2500 mm.

Largeur maxi : 800 mm.

Pas de vitrine pour ce modèle.

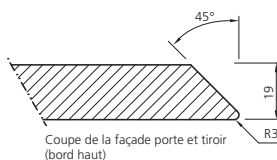

Coupe de la façade porte et tiroir
(bord haut)

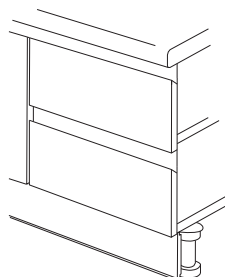

Sauf coloris métallisés

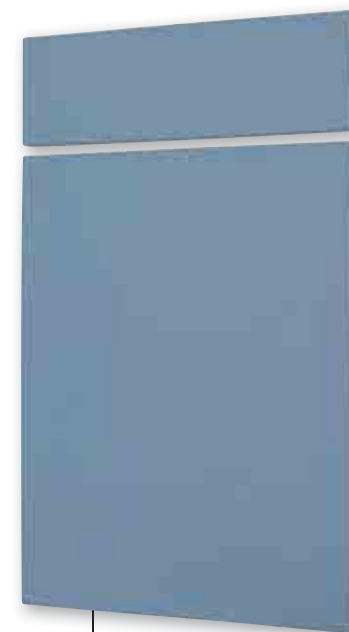

Pantone **P113-9U**

ACCESSOIRES LAQUE STANDARD



Panneau

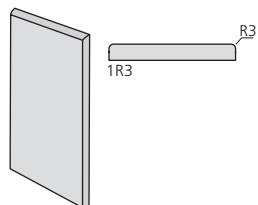

Code	H (mm)	L (mm)	E (mm)	Description
SD03	2400	650	18	Face et contreface laquées brillante
SD01	2400	650	18	Face laquée. Contreface : mate
SD20BM	de 300 à 2400	de 300 à 750	18	Face laquée brillante. Contreface : laquée mate
SD20BB	de 300 à 2400	de 300 à 750	18	Face laquée brillante. Contreface : laquée brillante
SD20M	de 300 à 2400	de 300 à 750	18	Face laquée mate. Contreface : laquée mate
SD30BM	de 300 à 2400	de 300 à 750	30	Face laquée brillante. Contreface : laquée mate
SD30M	de 300 à 2400	de 300 à 750	30	Face laquée mate. Contreface : laquée mate
SL01	2400	600	03	1 face laquée brillante ou mate

Plinthe

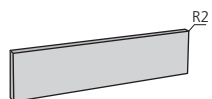

Code	H (mm)	L (mm)	E (mm)	Description
PFZ175	145	2400	18	Face laquée, contreface brute
PFZ175-1	165	2400	18	

Corniche moderne

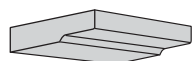

Code	H (mm)	L (mm)	E (mm)	Description
PFC260	40	2400	65	Face laquée, contreface brute

Croquis non contractuels

ACCESSOIRES **LAQUE** À LA DEMANDE



Panneau



Code	H (mm)	L (mm)	E (mm)	Description
PA03B	de 300 à 2500	de 300 à 800	3	1 face brillante, 1 face blanche mélaminée
PA03S	de 300 à 2400	de 300 à 800	3	1 face satinée, 1 face blanche mélaminée
PA06B	de 300 à 2400	de 300 à 800	6	1 face brillante, 1 face blanche mélaminée
PA06S	de 300 à 2500	de 300 à 800	6	1 face satinée, 1 face blanche mélaminée
PA19B	de 300 à 2500	de 300 à 800	19	1 face brillante, 1 face blanche mélaminée
PA19S	de 300 à 2500	de 300 à 800	19	1 face satinée, 1 face blanche mélaminée
PA25B	de 300 à 2500	de 300 à 800	25	1 face brillante, 1 face blanche mélaminée
PA25S	de 300 à 2500	de 300 à 800	25	1 face satinée, 1 face blanche mélaminée
PA30B	de 300 à 2500	de 300 à 800	30	1 face brillante, 1 face blanche mélaminée
PA30S	de 300 à 2500	de 300 à 800	30	1 face satinée, 1 face blanche mélaminée

Pour épaisseur 40 à 100, nous consulter

Plinthe

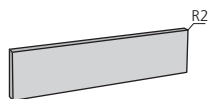

Code	H (mm)	L (mm)	E (mm)	Description
PLIB	120 à 150	3000	19	1 face brillante
PLIS	120 à 150	3000	19	1 face satinée

Corniche moderne



Code	H (mm)	L (mm)	P (mm)	Description
COMBR	38,2	3000	68	1 face brillante
COMSA	38,2	3000	68	1 face satinée

Cache lumière

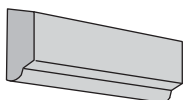

Code	H (mm)	L (mm)	E (mm)	Description
CALBR	55,5	3000	19	1 face brillante
CALSA	55,5	3000	19	1 face satinée

Kit réparation Laque 1L

Code	Finition	Composition
KITLAQB	Brillante	Laque, catalyseur et diluant
KITLAQS	Satinée	

Kit retouche 20 ml

Code	Finition	Composition
KITRETB	Brillante	Laque, catalyseur, pinceau et diluant
KITRETS	Satinée	

Kit polissage

Code	Composition
KITPOL	1 flacon de pâte à polir, 1 flacon de pâte à lustrer, 1 cale à poncer, pastilles de papier à poncer et coton à polir.







FAÇADES BOIS

Noble, chaleureux et naturel, le Bois révèle toute sa beauté au sein de cette collection de façades sur-mesure. Profitez du choix de modèles déclinés dans différentes essences et finitions pour apporter charme et authenticité à vos projets.

FAÇADES BOIS

Alpha

Façade de 18 mm d'épaisseur, rayon de 3 mm sur le périmètre, recouverte de placage bois, chants massifs. Finition : vernis transparent ou brut. Sens du fil au choix dans les limites de fabrications. Hauteur maxi : 2400 mm ; largeur maxi : 750 mm. Pour vitrine : encadrement de 55 mm.

Retrouvez ce modèle en version 3D (page 70) et laquée (page 102).



Chêne clair **C448**



18 coloris disponibles
page 13



Wengué **C673**



Ebène **C640**

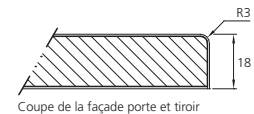

Coupe de la façade porte et tiroir

Diva

Façade de 19 mm d'épaisseur, arrondi de 25 mm sur le périmètre, recouverte de placage bois, chants massifs. Finition : vernis transparent ou brut. Sens du fil au choix dans les limites de fabrications. Hauteur maxi : 2400 mm ; largeur maxi : 750 mm. Pour vitrine : encadrement de 69 mm.

Retrouvez ce modèle en version 3D (page 73) et laquée (page 103).



Erable naturel
C415



16 coloris disponibles
page 14



Merisier naturel
C675

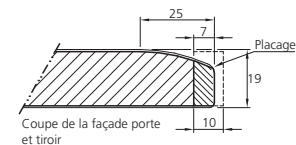

Coupe de la façade porte et tiroir



Noyer satin **5100**



Pin blanc **5000**

Linate Varese

Façade de 22 mm d'épaisseur, 2 faces plaquées bois avec chant massif de 7 mm.
Finition : vernis transparent ou brut.

Sens du fil au choix dans les limites de fabrications.

Hauteur maxi : 2400 mm ; largeur maxi : 750 mm.

Pas de vitrine pour ce modèle.

Retrouvez ce modèle en version 3D (page 75) et laquée (page 104).

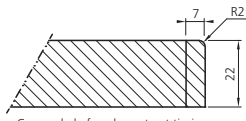

Coupe de la façade porte et tiroir
(bord droit, gauche ou bas)

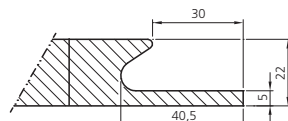

Coupe de la façade porte et tiroir
(bord haut)



Pin noir **5001**



18 coloris disponibles
page 13

FAÇADES BOIS

Schéma



Chêne clair **C448**

Montants et traverses en bois massif, de 22 mm d'épaisseur.

Plafond plaqué bois de 13 mm.

Tiroir massif d'une seule pièce.

Finition : vernis transparent, teinté, peint, rechargé ou brut.

Sens du fil au choix dans les limites de fabrications.

Hauteur maxi : 2400 mm ; largeur maxi : 750 mm.

Pour vitrine : encadrement de 90 mm.

Retrouvez ce modèle en version 3D (page 78).



14 coloris disponibles
page 13

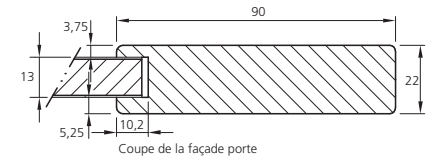

Coupe de la façade porte

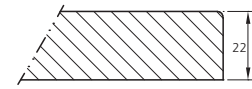

Coupe de la façade tiroir

Bastia



Blanc soft **2188**

Montants et traverses en bois massif, de 22 mm d'épaisseur.

Plafond plaqué bois de 6 mm.

Tiroir massif d'une seule pièce.

Finition : vernis transparent, teinté, peint, rechargé ou brut.

Sens du fil au choix dans les limites de fabrications.

Hauteur maxi : 2400 mm ; largeur maxi : 750 mm.

Pour vitrine : encadrement de 72 mm (voir page 117).



14 coloris disponibles
page 13



Chêne clair **C448**

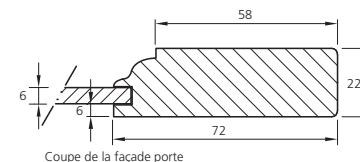

Coupe de la façade porte



Erable naturel
C415

Luberon

Montants et traverses en bois massif, de 22 mm d'épaisseur.
Plafond plaqué bois de 4 mm.
Tiroir massif d'une seule pièce.
Finition : vernis transparent, teinté, peint, rechampi ou brut.
Sens du fil au choix dans les limites de fabrications.
Hauteur maxi : 2400 mm ; largeur maxi : 750 mm.
Pour vitrine : encadrement de 88 mm (voir page 117).

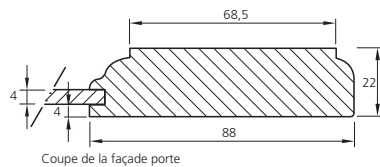

Coupe de la façade porte



Chêne crème rechampi **C69**



14 coloris disponibles
page 13

Provencia



Chêne crème rechargé bleu **C268**

Façade chêne massif de 22 mm d'épaisseur.
Plafond plaqué de 7 mm, chevilles en bois dans les angles.
Tiroir massif d'une seule pièce.
Finition : vernis transparent, teinté, peint, rechargé ou brut.
Sens du fil au choix dans les limites de fabrication.
Hauteur maxi : 2400 mm ; largeur maxi : 750 mm.
Pour vitrine : encadrement de 70 mm (Voir page 117).



14 coloris disponibles
page 13



Crème rechargé bordeaux **C273**

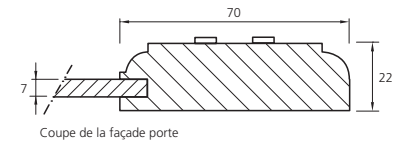

Coupe de la façade porte

Country



Chêne crème rechargé **C69**

Façade chêne massif de 22 mm d'épaisseur.
Tiroir massif d'une seule pièce.
Finition : vernis transparent, teinté, peint, rechargé ou brut.
Sens du fil au choix dans les limites de fabrication.
Hauteur maxi : 2400 mm ; largeur maxi : 750 mm.
Pour vitrine : encadrement de 75 mm (Voir page 117).



14 coloris disponibles
page 13

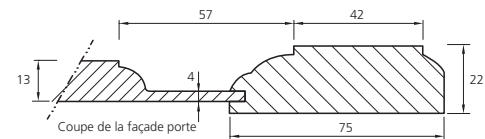

Coupe de la façade porte

Brest

Façade chêne massif de 21,5 mm d'épaisseur.
Tiroir massif d'une seule pièce.
Finition : vernis transparent, teinté, peint, rechargé ou brut.
Sens du fil au choix dans les limites de fabrication.
Hauteur maxi : 2400 mm ; largeur maxi : 750 mm.
Pour vitrine : encadrement de 70 mm (Voir page 117).

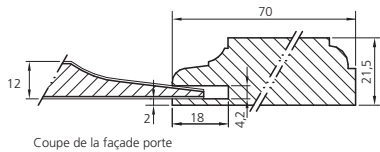

Chêne blanc patiné
C450

Rustica

Façade chêne massif de 22 mm d'épaisseur.
Plafond de 12 mm.
Tiroir massif d'une seule pièce.
Finition : vernis transparent, teinté, peint, rechargé ou brut.
Sens du fil au choix dans les limites de fabrication.
Hauteur maxi : 2400 mm ; largeur maxi : 750 mm.
Pour vitrine : encadrement de 70 mm (Voir page 117).

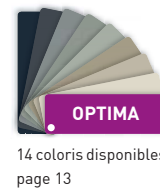
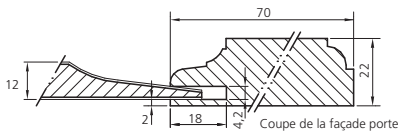

Chêne doré **037**



ACCESSOIRES BOIS

Panneau

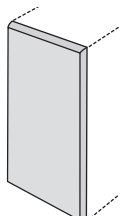

Code	H (mm)	L (mm)	E (mm)	Description
LD02A1	de 300 à 2400	de 300 à 650	19	2 faces et chants longs plaqués bois, vernis 1 face
LC04A1	de 300 à 2400	de 300 à 650	19	Sur-mesure, 2 faces et chants longs plaqués bois, vernis 1 face
LC04B1	de 300 à 2400	de 300 à 650	30	
LD02A2	2400	650	19	2 faces et chants longs plaqués bois, vernis 2 faces
LC04A2	de 300 à 2400	de 300 à 650	19	Sur-mesure, 2 faces et chants longs plaqués bois, vernis 2 faces
LC04B2	de 300 à 2400	de 300 à 650	30	

Etagère

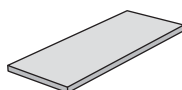

Code	H (mm)	L (mm)	E (mm)	Description
LD-02B220	2400	350	30	2 faces et chants longs plaqués bois, vernis 2 faces
LD-02B230	2400	350	19	
LB10330	330	330	19	2 faces et 3 chants plaqués, vernis 2 faces
LB10580	580	330	19	3 faces et 3 chants plaqués, vernis 2 faces

Panneau simple

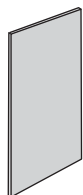

Code	H (mm)	L (mm)	E (mm)	Description
LL-01	2400	600	4	1 face plaquée bois

Cache lumière

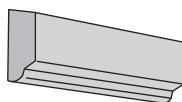

Code	H (mm)	L (mm)	E (mm)	Description
PFR142	57	3000	17	Placage chêne, érable ou merisier

Corniche moderne

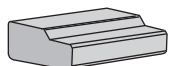

Code	H (mm)	L (mm)	E (mm)	Description
PFC260	35	3000	50	Placage chêne, érable ou merisier

Corniche rustique

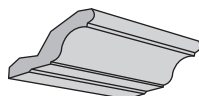

Code	H (mm)	L (mm)	E (mm)	Description
PCF164	54	3000	100	Placage chêne, érable ou merisier

Plinthe

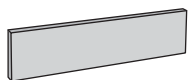

Code	H (mm)	L (mm)	E (mm)	Description
PFZ-175	145	2980	19	Placage chêne, érable ou merisier
PFZ-1751	165	2980	19	

Terminal haut

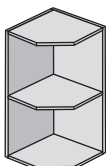

Code	H (mm)	L (mm)	E (mm)	Description
LT3503	700	350	350	2 faces et chants avant plaqués (livré à plat, non rainuré)
LT3504	900	350	350	

Terminal bas

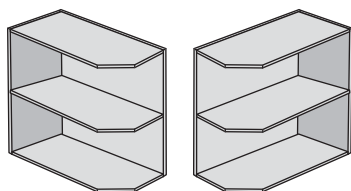

gauche

droit

Code	H (mm)	L (mm)	E (mm)	Description
LT-5803I (gauche)	700	350	580	2 faces et chants avant plaqués (livré à plat, non rainuré)
LT-5803D (droit)	700	350	580	2 faces et chants avant plaqués (livré à plat, non rainuré)

Casier bouteilles

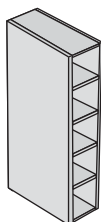

Code	H (mm)	L (mm)	E (mm)	Description
LV-29	700	150	350	2 faces et chants avant plaqués (livré à plat, non rainuré)
LV-29-1	900	150	350	

Vitrines



Vitrine petit bois
VITPB



Vitrine T
VITT



Vitrine croix
VITC



Vitrine cadre
VIT







FAÇADES MÉTAL

A partir de panneaux aluminium ou inox, OPTIMA vous permet de réaliser quantité de solutions à vos mesures : façades, crédences, plans de travail, bacs intégrés... D'une haute qualité et résistance, elles se combinent parfaitement à d'autres finitions telles que le bois, et apportent style et modernité à vos projets.

FAÇADES MÉTAL

Aluminium

Façade de 19 mm d'épaisseur avec feuille d'alu anodisé.

Alu lisse anodisé ou alu strié coloré.

Contreface identique.

Résistant à la corrosion pour les environnements difficiles.

Sens du fil au choix dans les limites de fabrication.

Hauteur maxi : 2750 mm ; largeur maxi : 1200 mm.



Alu anthracite **AL10**



3 coloris disponibles
page 15



Alu strié marron **AL00**



Alu anodisé **AL11**



Inox

Façade de 20 mm d'épaisseur, rayon de 2 mm.

Inox 12/10^e.

Contreface mélaminée blanche ou grise.

Résistant à la corrosion pour les environnements difficiles.

Sens de brossage vertical.

Sur mesure possible suivant les limites de fabrication :

- hauteur 2960 x largeur 1460 mm

- hauteur 3900 x largeur 960 mm

En option, perçages pour charnières.

En option, perçages pour poignée ou bouton (recommandé).



INOX



INOX SUR MESURE



Les crédences

Inox 12/10e, finition satinée.
Sens de brossage vertical.
Crédence de 11 mm d'épaisseur, sur-mesure possible suivant les limites de fabrication :

- hauteur 2980 x largeur 1480 mm
- hauteur 3900 x largeur 980 mm

Option :

Perçage prise (sur plan).



Les plans de travail

Inox 12/10e, finition satinée.
Support aggloméré 30 ou 50 mm (autres épaisseurs possibles, nous consulter).
Possibilité de perçage plan de cuisson, prise et robinetterie.
Egouttoir intégré sur demande.
Réalisation sur-mesure (sur plan) suivant les limites de fabrication :

- hauteur 2870 x largeur 1370 mm
- hauteur 3870 x largeur 870 mm



Les bacs intégrés

Intégration de bac simple ou double.
Livré avec système d'évacuation.

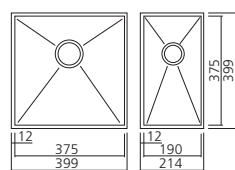

BAC375
399 (+214) x 399 x 200 mm

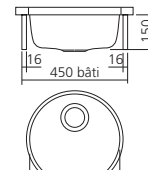

BAC385
Ø385 mm

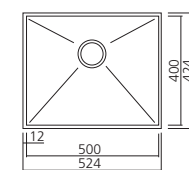

BAC504020
500 x 400 x 200 mm
BAC404020
400 x 400 x 200 mm



Rayon 80 mm.
Diamètre perçage bonde au choix :

- 3 1/2» = 88 mm (par défaut)
- 1 1/2» = 52 mm

Dimensions (h x l x p)
240 x 340 x 160 mm
370 x 370 x 160 mm
400 x 400 x 200 mm
400 x 400 x 250 mm
400 x 400 x 300 mm
500 x 400 x 200 mm
500 x 400 x 250 mm
500 x 400 x 300 mm
600 x 450 x 300 mm
600 x 450 x 350 mm

Référence
BAC243416
BAC373716
BAC404020
BAC404025
BAC404030
BAC504020*
BAC504025*
BAC504030*
BAC604530*
BAC604535*

* Emplacement de la bonde à préciser
G=gauche ; D=droite)







FAÇADES CADRE ALU

OPTIMA vous propose une gamme de solutions sur-mesure pour la réalisation de vos cadres aluminium. Vous disposez d'un choix de 6 profils de qualité (du modèle standard au plus épuré) et différents vitrages pour la réalisation de 3 types d'applications : ouvrant, classique et relevant.

FAÇADES **CADRE ALU**

Cadre alu **PE1**

Réalisé sur mesure.
Livré avec ou sans vitre (4 mm) en verre ou verre trempé.
Possibilité de perçage pour les charnières (recommandé)
et bouton/poignée.
Hauteur maxi : 1700 mm ; largeur maxi : 600 mm.

Dimensions du verre :
= Dimensions extérieures - 30 mm.



Master point **MP**



13 coloris disponibles
page 15



Cadre alu **PL1**

Réalisé sur mesure.

Livré avec ou sans vitre (4 mm) en verre ou verre trempé.

Perçage bouton/poignée à prévoir dans la vitre.

Possibilité de perçage pour les charnières (recommandé).

Hauteur maxi : 2400 mm ; largeur maxi : 600 mm.

Dimensions du verre :

= Dimensions extérieures - 8 mm.



13 coloris disponibles
page 15



Verre clair acidé
FZ



Cadre alu **PL2**

Réalisé sur mesure.

Livré avec ou sans vitre (4 mm) en verre ou verre trempé.

Perçage bouton/poignée possible dans le profil.

Possibilité de perçage pour les charnières (recommandé).

Hauteur maxi : 2400 mm ; largeur maxi : 600 mm.

Dimensions du verre :

= Dimensions extérieures - 82 mm.



13 coloris disponibles
page 15



Master carré **MC**



FAÇADES CADRE ALU

Cadre alu **PL3**



Pistache **6331**

Réalisé sur mesure.
Livré avec vitre collée sur le profil.
Vitre opaque uniquement (laquée ou miroir).
Perçage bouton/poignée à prévoir dans la vitre.
Possibilité de perçage pour les charnières (recommandé).
Hauteur maxi : 2400 mm ; largeur maxi : 600 mm.

Dimensions du verre :

= Dimensions extérieures - 5 mm.



9 coloris disponibles
page 15



Cadre alu **PL4**



Pistache **6331**

Réalisé sur mesure.
Livré avec vitre collée sur le profil.
Vitre opaque uniquement (laquée ou miroir).
Perçage bouton/poignée à prévoir dans la vitre.
Possibilité de perçage pour les charnières (recommandé).
Hauteur maxi : 2400 mm ; largeur maxi : 600 mm.

Dimensions du verre :

= Dimensions extérieures - 5 mm.



9 coloris disponibles
page 15



Cadre alu **PL5**

Réalisé sur mesure.
Faible épaisseur pour un effet épuré.
Taquets de coin pour des onglets bien alignés.
Livré avec vitre collée sur le profil.
Vitre opaque uniquement (laquée ou miroir).
Perçage bouton/poignée à prévoir dans la vitre.

Possibilité de perçage pour les charnières (recommandé).
Hauteur maxi : 2400 mm ; largeur maxi : 600 mm.
A utiliser avec charnière 125°.

Dimensions du verre :

= Dimensions extérieures - 5 mm.

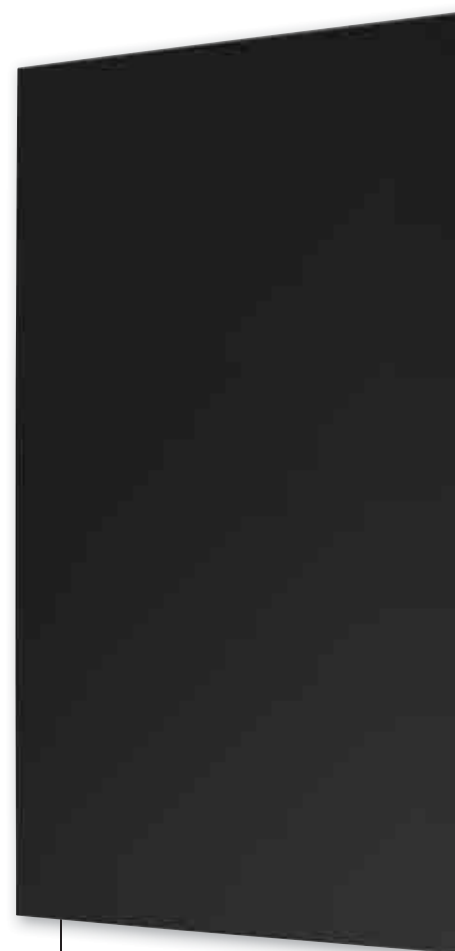
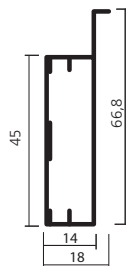

Noir **XZ9005**



9 coloris disponibles
page 15

Concevez votre projet cadre alu ouvrants :

Profil anodisé

Etroit PE1
Large PL1 PL2 PL3 PL4 PL5

Hauteur : mm

Largeur : mm

Quantité :



Perçage poignée/bouton

Indiquer sur le croquis l'emplacement souhaité.

Modèle de vitre

Référence :

Verre non trempé Verre trempé

Charnières

Référence charnière Blum :

Livré par défaut avec EMB173710.

Pour autres embases, préciser :

Gauche  Droite 

Indiquer sur le croquis l'emplacement souhaité.

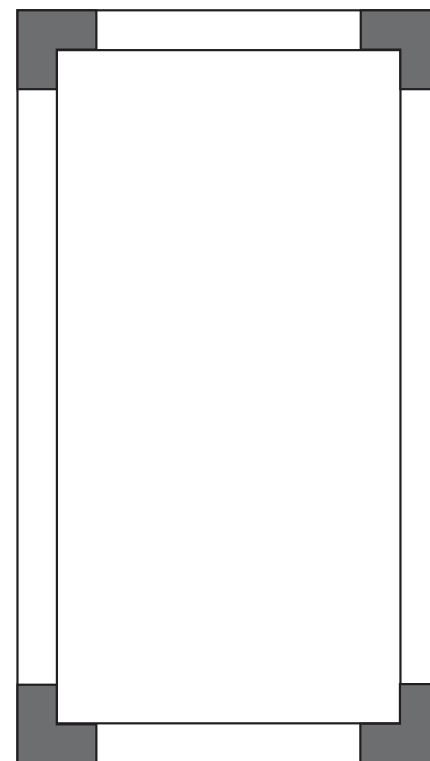
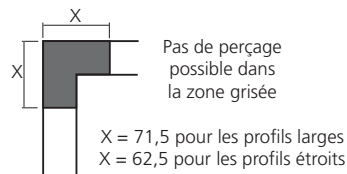

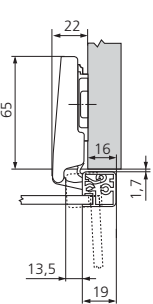
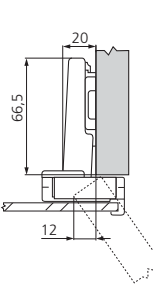
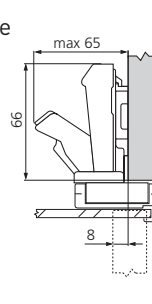
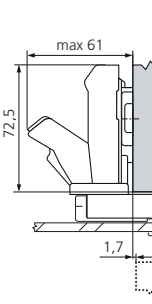
PE1	PL1 / PL2 / PL3 / PL4	PL5	
Charnière 95° en applique <input type="checkbox"/> CHA71T950A en semi-applique <input type="checkbox"/> CHA71T960A encastrée <input type="checkbox"/> CHA71T970A 	Charnière 110° en applique <input type="checkbox"/> CHA73T355 en semi-applique <input type="checkbox"/> CHA73T365 encastrée <input type="checkbox"/> CHA73T375 Avec BLUMOTION en applique <input type="checkbox"/> CHA73B355 en semi-applique <input type="checkbox"/> CHA73B365 encastrée <input type="checkbox"/> CHA73B375 	Charnière 170° (sauf PL2) en applique <input type="checkbox"/> CHA71T655 en semi-applique <input type="checkbox"/> CHA71T665 encastrée <input type="checkbox"/> CHA71T665 avec embase de 9 mm 	Charnière 125° en applique <input type="checkbox"/> CHA71T850 à utiliser avec EMB17571922 Option amortisseur <input type="checkbox"/> AM0976 

Commande

Devis

Société : Numéro de client

Adresse :

Date :/...../.....

Ville : Pays :

Votre référence
.....

Tél : Fax :

Email :

Concevez votre projet cadre alu doubles relevants :

Profil anodisé

Etroit PE1

Large PL1 PL2 PL3 PL4 PL5

Porte haute

Quantité : Hauteur : mm

Largeur : mm

Porte basse

Quantité : Hauteur : mm

Largeur : mm

Système relevant

A livrer Oui Non

Référence :

Jeux

En haut : mm

Au milieu : 3 mm fixe

En bas : mm

Recouvrement

Côte Z : mm

Avec le système Aventos profil étroit, le recouvrement latéral = 15 mm fixe.

Perçage poignée/bouton

Indiquer sur le croquis l'emplacement souhaité.

Modèle de vitre

Référence :

Verre non trempé Verre trempé

Commande

Devis

Société : Numéro de client

Adresse :

Date :/...../.....

Ville : Pays :

Votre référence
.....

Tél : Fax :

Email :

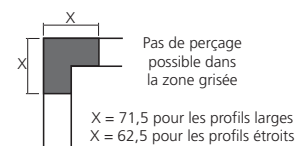
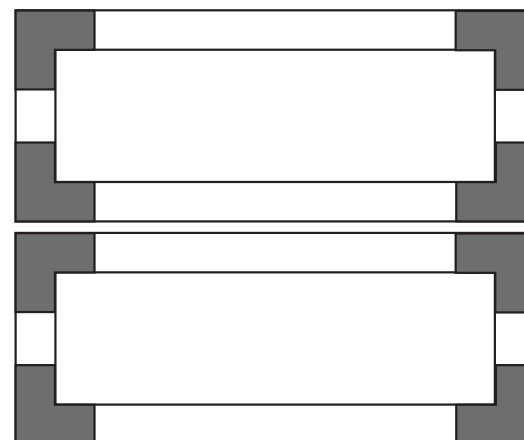

Systèmes relevants

Aventos HF



Autres systèmes relevants, voir catalogue 14 de LMC.







PLANS DE TRAVAIL ET CRÉDENCES

Que ce soit pour la cuisine, la salle de bain, l'espace de travail ou encore les comptoirs, les plans stratifiés constituent une composante incontournable de l'agencement d'intérieur.

OPTIMA vous propose de réaliser vos plans de travail, jambages, tables ou encore tablettes sur mesure, à partir de panneaux stratifiés avec chant droit ou post formé, ou encore stratifiés HPL teintés dans la masse, déclinés jusqu'à 50 coloris et disponibles en 3 épaisseurs.

Complété par des crédences aux décors contemporains, l'ensemble de la gamme apporte de multiples possibilités techniques au service de vos créations.

PLANS DE TRAVAIL



Blanc chamonix SURF 1
Béton naturel 830
Ardoise 92A

Plan stratifié chant droit PP

Plan stratifié avec chant polypropylène assorti.

- Epaisseur 18 / 28 / 38 mm.

Avantages :

- Résistant au choc, à l'abrasion, la chaleur.
- Stable à la lumière.
- Découpe arrondie possible.
- Largeur de gamme : jambage avec sabot de protection, panneaux de crédence, table.
- Support agglo hydrofuge.
- Longueur maxi 4000 mm.
- Largeur maxi 1250 mm.

+ simple + rapide 24h/24
optimastore.com

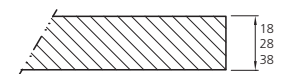

50 coloris disponibles
page 16 et 17

Exemples de plans

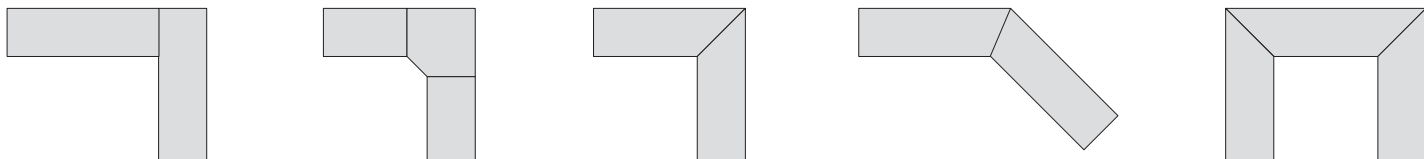

Livré avec kit d'assemblage.

www.optimastore.com
Configurations, tarifs et commandes.

Plan stratifié chant postformé

Plan stratifié avec chant postformé 1/4 rond.
• Epaisseur 18 / 28 / 38 mm.

Avantages :

- Résistant au choc, à l'abrasion, la chaleur.
- Stable à la lumière.
- Support agglo hydrofuge.
- Longueur maxi 4000 mm.
- Largeur maxi 1250 mm.

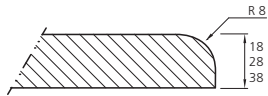

50 coloris disponibles
page 16 et 17



Tavolato blanc **1113**
Woodline wengé **1112**
Chêne gris **1092**

Plan SOLID COLOR

Plan stratifié HPL teinté dans la masse, épaisseur 1,2 mm. Permet de réaliser des plans droits. Donne un aspect d'unité au plan (profondeur).

- Epaisseur 18 / 28 / 38 mm.

Avantages :

- Résistant au choc, à l'abrasion, la chaleur.
- Stable à la lumière.
- Support agglo hydrofuge.
- Teinté dans la masse.
- Longueur maxi 4000 mm.
- Largeur maxi 1250 mm.

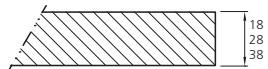

10 coloris disponibles
page 17



Gris sable **U1184**
Beige sable **U1343**
Blanc sable **U1026**

Exemples de jambages

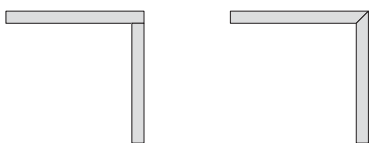

Livré avec kit d'étanchéité au sol.

Exemples de tables



CRÉDENCES



Panneau de crédence stratifié

A usage vertical.

- Epaisseur 10 / 18 mm.

Avantages :

- Décors contemporains dont alu, inox, ardoise magnétique et blanc effaçable.
- Longueur 3000 x 10 mm ou 4000 x 18 mm.
- Largeur maxi 1000 mm.



10 coloris disponibles
page 18

Concevez votre plan de travail / crédence sur mesure :

Plan stratifié PP

- Épaisseur 18 mm
 28 mm
 38 mm

Plan stratifié postformé

- Épaisseur 18 mm
 28 mm
 38 mm

Plan stratifié SOLIDCOLOR

- Épaisseur 18 mm
 28 mm
 38 mm

Panneau de crédence

- Épaisseur 10 mm
 18 mm

Décor :

.....



Commande

Devis

Société : Numéro de client | | | | | | | | | |

Date :/...../.....

Adresse :

| | | | | Ville : Pays :

Votre référence

Tél : Fax :

Email :





RIDEAUX VERRE

Le rideau verre apporte un design original et haut de gamme à vos aménagements de cuisines. OPTIMA vous propose 2 types de solutions sur-mesure prêt-à-poser :

- Un modèle décliné en lamelles verticales ou horizontales, à personnaliser selon le coloris souhaité (blanc ou gris), à vos dimensions, 2 finitions de profils extérieurs au choix et en option l'intégration d'un éclairage intérieur.
- Le meuble haut Climber, à déclenchement tactile, est disponible dans 6 combinaisons de dimensions et 4 coloris de lamelles verre. Il trouvera idéalement sa place dans les cuisines design et contemporaines.

RIDEAUX VERRE



Rideau à lamelles horizontales

Profils finition alu ou look inox.

Meuble monté, à poser sur le plan de travail.

Fourni avec pattes de fixation et 3 tablettes verre.

- 3 largeurs : 500, 600 et 900 mm
- Profondeur sur mesure : de 332 à 480 mm
- Hauteur sur mesure : de 1000 à 1400 mm
- Coloris lamelles : verre sablé

En option :

Possibilité d'intégrer un éclairage halogène et/ou un bloc de 3 prises (interrupteur non fourni).

- 1 spot pour largeur 500 et 600 mm.
- 2 spots pour largeur 900 mm.
- 1 bloc de 3 prises.

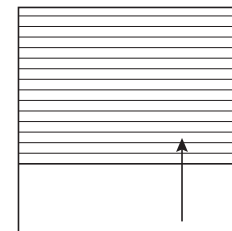

Rideau à lamelles verticales

Profils finition alu ou look inox.

Meuble monté.

Fourni avec pattes de fixation.

- 3 largeurs : 900, 1000 et 1200.
- 7 profondeurs : 341, 345, 350, 370, 570, 575 et 580
- Hauteur sur mesure : de 600 à 999 mm*
- Coloris lamelles : verre sablé
- Sens d'ouverture : droite ou gauche au choix

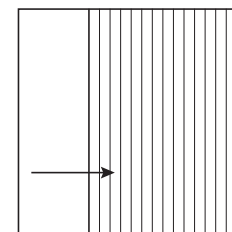

* Hauteur	Qté tablettes
600-699 mm	1
700-899 mm	2
900-999 mm	3

En option :

Tablettes éclairées par système LED, avec transformateur et interrupteur.

Photo prise avec l'option LED

RIDEAUX VERRE





Meuble rideau à lamelles en verre CLIMBER

CLIMBER est un meuble haut, à la fois design, étonnant dans son fonctionnement et exceptionnel dans sa conception.

Un léger effleurement sous le caisson et la façade se met en mouvement : les lamelles de verre coulissent et se superposent en haut du caisson.

Ouverture et fermeture électrique par déclenchement tactile sous le caisson.

Caisson livré monté prêt-à-poser avec tablette verre (1 pour le 650 mm, 2 pour le 780 et le 910 mm de haut).

Caisson blanc ou gris.

Les lamelles en verre sont disponibles en blanc, magnolia, noir et verre satiné.

Découvrez la vidéo de démonstration du CLIMBER sur www.optimastore.com

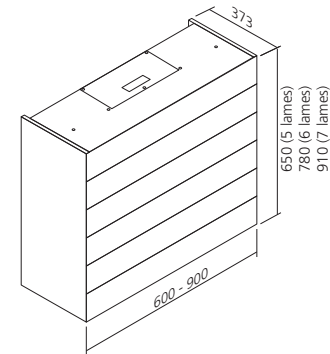

Concevez votre meuble rideau à lamelle CLIMBER :

Quantité :

Coloris caisson :

Blanc Gris

Largeur caisson :

600 900

Hauteur caisson :

650 780 910

Couleur des lamelles :

Blanc

Magnolia

Noir

Satiné



Commande

Devis

Société : Numéro de client

Date :/...../.....

Adresse :

Ville : Pays :

Votre référence

Tél : Fax :

Email :





SOLUTIONS D'ÉCLAIRAGE

Si vous souhaitez intégrer un éclairage simple, design et fonctionnel dans une cuisine, un dressing ou tout autre endroit, OPTIMA vous propose des solutions sur-mesure prêt-à-assembler et poser !

Eclairage de fond de crédence, tablette verre, tube de penderie... Confiez-nous votre projet, nous composerons le luminaire adapté à vos besoins : découpe du profil, de la bande LED, ajout des connecteurs et des systèmes d'interrupteurs, vous n'avez plus qu'à brancher le transformateur.

Avec les solutions d'éclairage sur-mesure OPTIMA, le luminaire à dimension devient accessible !

SOLUTIONS D'ÉCLAIRAGE

Grâce à nos 4 profils, nos 3 bandes LED et nos nombreux accessoires, composez la solution lumineuse la mieux adaptée à vos besoins et à vos dimensions.



Profil en applique

Livré avec son système d'attache et 2 embouts.

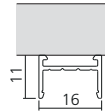

Profil encastré

Livré avec 2 embouts.

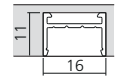

Profil en applique incliné

Livré avec son système d'attache et 2 embouts, il permet de diriger la lumière vers un point précis.

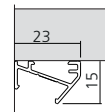

Profil poignée

Encastré dans un caisson haut, il permet le passage d'une main afin d'ouvrir la porte.

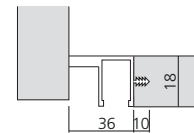

Couleur :

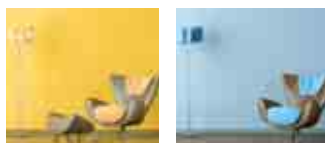

3000°K

4000°K

Quantité de lumière reçue à 50 cm :

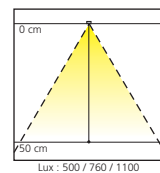

72 led/m → 500 lux
 (≈ 50 W d'une ampoule à incandescence)
 108 led/m → 760 lux
 (≈ 65 W d'une ampoule à incandescence)
 156 led/m → 1100 lux
 (≈ 90 W d'une ampoule à incandescence)

Puissance :

Toutes nos bandes LED sont en 12 Volts. Pour connaître la puissance dont vous avez besoin, multipliez la puissance de la bande LED choisie par la longueur de votre (vos) luminaire(s) pour obtenir le nombre de Watts nécessaires, et ainsi choisir le transformateur.

Concevez votre luminaire à dimension :

Quantité :

Profil :

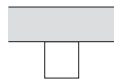

Profil en applique

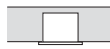

Profil encastré

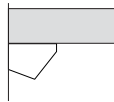

Profil en applique incliné

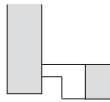

Profil poignée

Indiquez le sens de la sortie du câble (face au caisson)

Gauche Droite

Uniquement diffuseur semi-opaque.

Diffuseur :

Transparent

Semi opaque

Interrupteur :

Tactile avec variateur

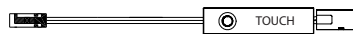

Capteur de mouvement

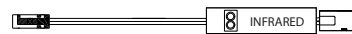

Distance de détection maxi 50 mm

Capteur de mouvement

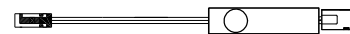

Distance de détection maxi 2,5 mètres

Sans

Couleur :

3000°K (blanc chaud)

4000°K (blanc neutre)

Puissance :

7,8 watt/m 72 led/m

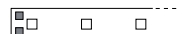

11,8 watt/m 108 led/m



16,9 watt/m* 156 led/m

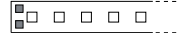

* Maximum 2 m cumulés par transformateur.

Longueur du profil (3000 mm maxi) :

A =mm

B =mm

C =mm

D =mm

Si concerné : I = 100 mm 400 mm 700 mm

J = 100 mm 400 mm 700 mm

K = 100 mm 400 mm 700 mm

Type de montage

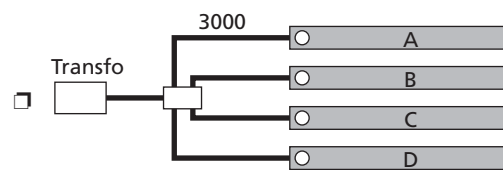

De 1 à 4 luminaires indépendants

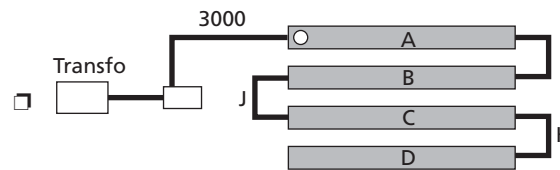

De 1 à 4 luminaires liés

Transformateur 12 volts :

jusque 15 watts

de 16 à 45 watts

de 46 à 75 watts

Commande

Devis

Société : Numéro de client | | | | | | | |

Adresse :

Date :/...../.....

| | | | | Ville : Pays :

Votre référence

Tél : Fax :

Email :

Concevez votre tube de penderie :



Quantité :

Longueur : mm (Max 1500 mm)

Couleur :

3000°K (blanc chaud) 4000°K (blanc neutre)

Puissance :

7,8 watt/m 72 led/m
 11,8 watt/m 108 led/m

Transformateur 12 volts :

jusque 15 watts
 de 16 à 45 watts
 de 46 à 75 watts

Tube anodisé argent avec diffuseur transparent.

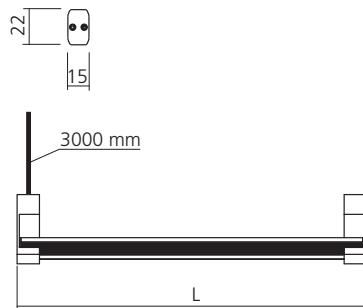

Livré avec supports



Pour d'autres solutions de détection, voir l'offre LMC
www.lmcstore.com

Commande

Devis

Société : Numéro de client

--	--	--	--	--	--	--	--

Date :/...../.....

Adresse :

--	--	--	--	--

 Ville : Pays :

Votre référence

Tél : Fax :

Email :

KITS PLACARD





KITS PLACARD

Les kits OPTIMA vous permettent de réaliser très simplement 2 types de placards à portes coulissantes à vos mesures :

- Solution standard : faites votre choix parmi les différentes finitions et profils de poignée, nous vous livrons les profils coupés à vos dimensions ainsi que les accessoires associés.
- Solution pour portes coplanaires : ce kit complet vous permet de réaliser facilement des armoires hautes élégantes, bénéficiant d'un mouvement d'ouverture ergonomique..

KITS PLACARD



Kit complet pour placard

Grâce à nos 2 profils poignée et nos 3 coloris, la solution OPTIMA vous permet de composer votre propre kit de placard.

Le kit est composé d'un rail bas, un rail haut, les profils poignée (modèle Esprit ou Quadra) avec les joints balais montés, les cornières et les roulettes.

La roulette anti déraillement peut supporter jusqu'à 100 kg. Vous pourrez ainsi facilement ajouter un panneau de 19 mm, un panneau de 15 mm avec un miroir de 4 mm et même nos panneaux déco !

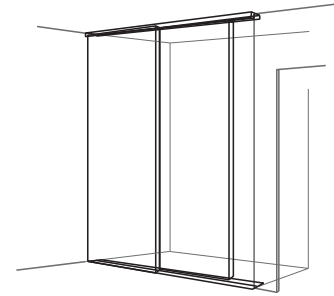

Coupe verticale

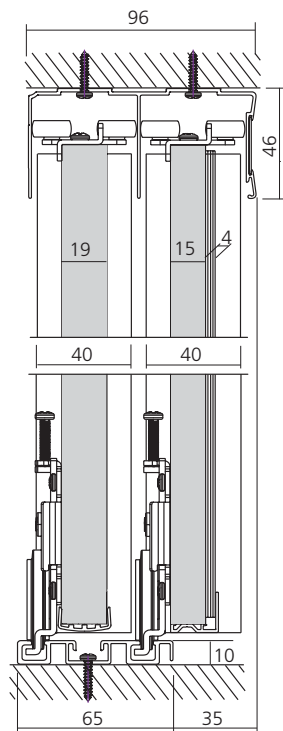

Modèle Esprit

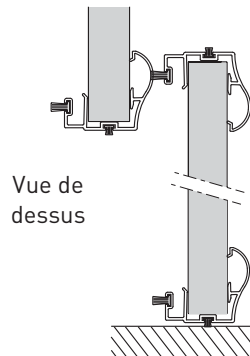

Vue de dessus



Anodisé argent



Blanc

Modèle Quadra

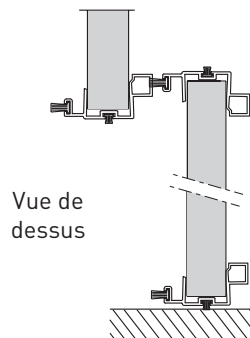

Vue de dessus



Anodisé argent



Blanc



Nickelé mat
(look inox)

Concevez votre placard :

Dimensions du placard :

Hauteur hors tout : mm

Largeur hors tout : mm

Nombre de vantaux :

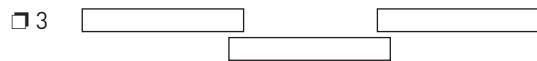
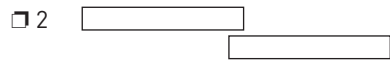

Type et coloris de poignée :

- Esprit** Anodisé argent
 Blanc

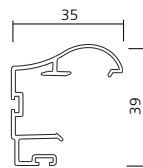

- Quadra**

- Anodisé argent
 Blanc
 Nickelé mat (look inox)

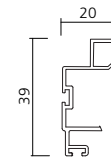

Coloris des rails :

- Anodisé argent Blanc Nickelé mat (look inox)

Amortisseur (1 par vantail) :

- Oui Non

Type de vantail :

- simple

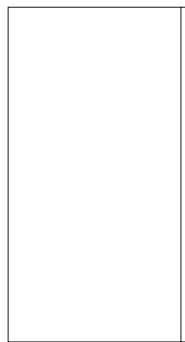

- A traverses pour façades japonaises

Nombre de traverses

- 2
 3
 4

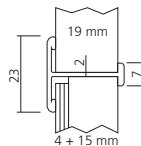

Pensez à nos panneaux déco 3D page 158.



Commande

Devis

Société : Numéro de client

Date :/...../.....

Adresse :

Ville : Pays :

Votre référence

Tél : Fax :

Email :

KIT COPLANAIRE



Kit coplanaire prêt-à-poser Frontino 40

Les 2 portes de cette solution sont sur le même plan, l'une passant devant l'autre pour laisser libre accès à l'intérieur du placard.

OPTIMA vous propose un kit prêt-à-poser ! Tous les éléments sont coupés à vos dimensions et placés sur un panneau en agglo (19 mm) que vous n'avez plus qu'à fixer sur le haut de votre caisson. Vous recevez également votre plan de montage personnalisé.

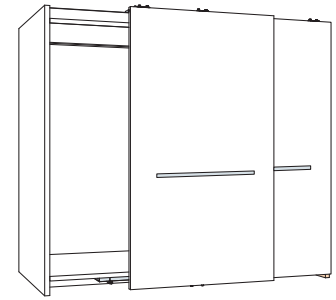

Données techniques des portes

- Epaisseur maximum : 25 mm.
- Largeur minimum / maximum : 600 / 1 200 mm.
- Hauteur maximum : 2 400 mm.
- Poids maximum : 40 kg (par porte)

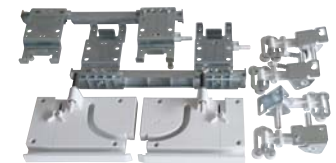

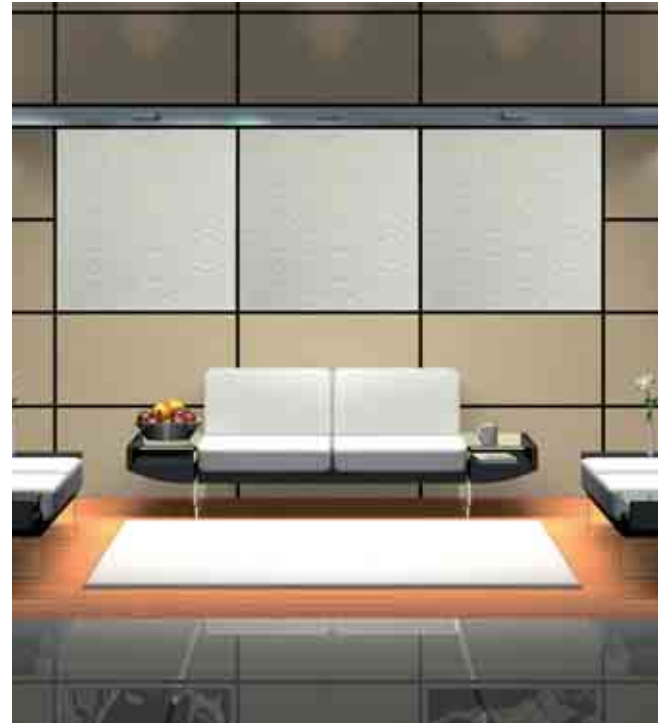



PANNEAUX DÉCO 3D

Les panneaux décoratifs apportent de la créativité dans tous vos projets d'intérieur pour l'habitat, le lieu de vente ou le tertiaire. Que ce soit pour habiller un mur, donner vie à un placard, cloisonner élégamment un espace... jouez sur les formes et matières, et laissez libre cours à votre imagination pour offrir à vos intérieurs une identité nouvelle !

PANNEAUX DÉCO 3D



Panneaux déco 3D

Panneau MDF 18 mm avec motif en relief, recouvert d'un film déco 3D.

Pour une utilisation en panneau mural* ou en porte de meuble.

- Panneau avec contreface blanche
- Motifs raccords entre eux
- 7 motifs déclinés en 14 formats
- Recoupable

* Option classement feu EUROCLASS, avec accrochage mural par profil 305B (panneau médium M1CE-EUROCLASS B, épaisseur 19 mm, contreface brute).



32 coloris disponibles
page 19



Lisse



Slash



Criss-cross



Bubble



Oxbow



Ripple marks



Letter

Personnalisez votre façade avec le texte de votre choix.

Police d'usinage : Stencil (une maquette vous sera envoyée pour validation).

Hauteur minimum : 40 mm X multiple de 10.

Largeur des caractères : 0,75 mm X la hauteur.

Profondeur : 3,5 mm.



Les formats STANDARD

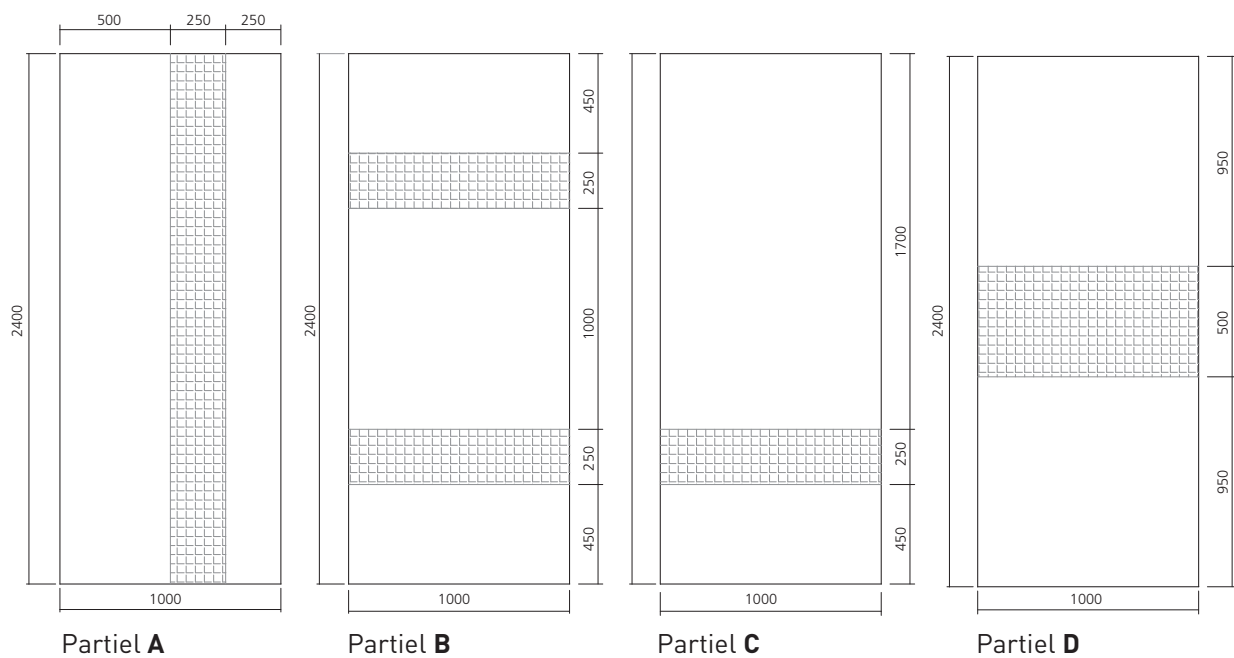
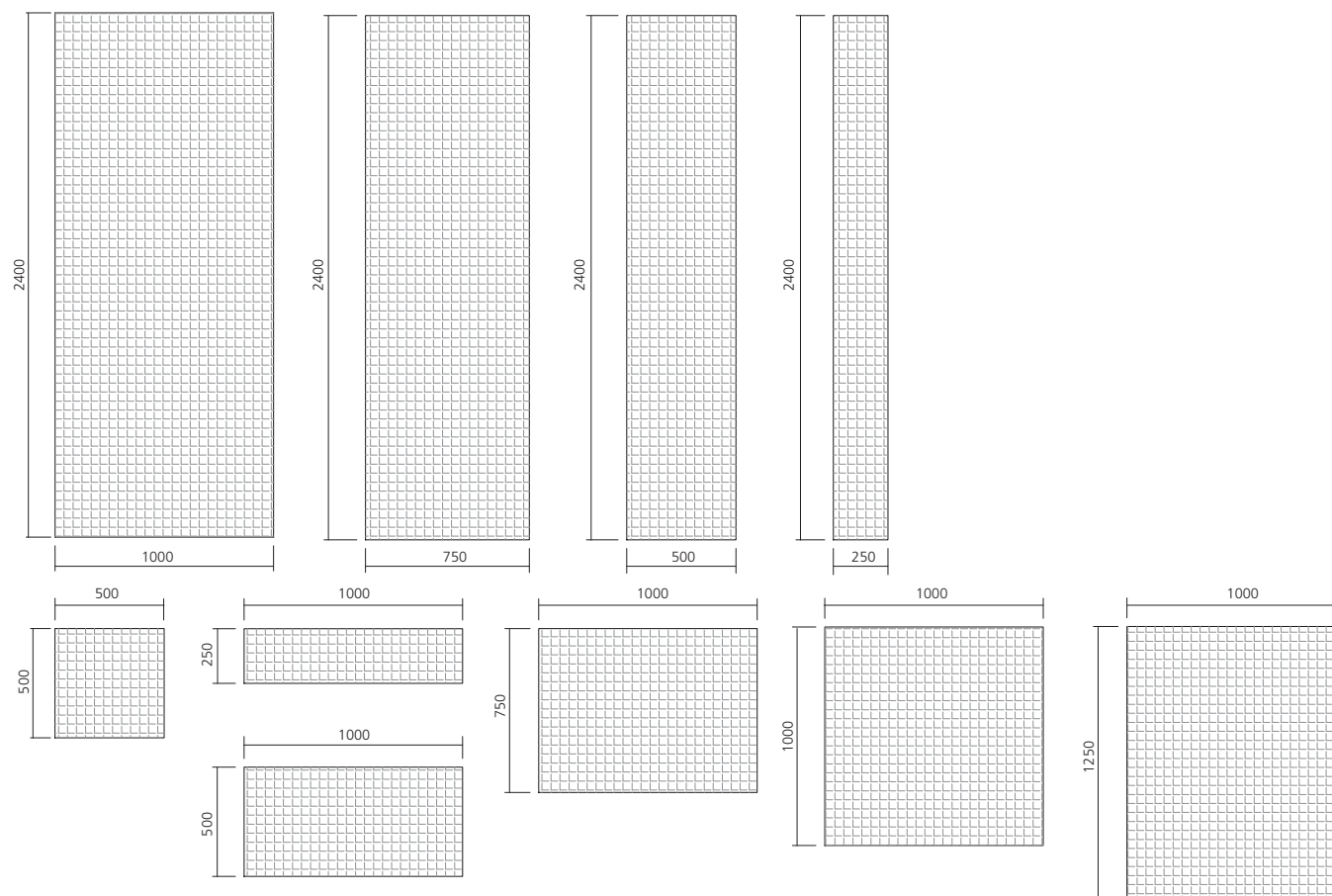

Notes

Notes

Conditions générales de **VENTE OPTIMA** (au 1^{er} janvier 2013)

OPPOSABILITE :

Le fait de passer commande implique l'adhésion entière et sans réserve à nos conditions de vente. Toutes conditions contraires à défaut d'acceptation expresse nous sera inopposable.

COMMANDES :

Les offres faites par nos représentants n'engagent LMC - OPTIMAPACK qu'à partir du moment où elles sont confirmées soit par écrit, soit par l'expédition des produits. L'annulation de toute commande ne peut être obtenue sans notre consentement écrit. Les commandes de modèles ne figurant pas sur la dernière édition de nos catalogues ne peuvent être, en aucun cas, annulées par l'acheteur, ni reprises par nous.

SPECIFICITES :

Les caractéristiques des articles, notices descriptives, clichés photographiques ou dessins portés sur nos catalogues ne créent pas une obligation pour les fabricants de livrer des produits conformes. Dans ces conditions LMC - OPTIMAPACK se réserve le droit de livrer des produits ayant subi des modifications, adjonctions, améliorations, tant dans l'ensemble que dans le détail sans toutefois que les caractéristiques essentielles s'en trouvent affectées, et ce, même après réception de la commande.

PRIX :

Nos prix sont stipulés Hors Taxe, départ de nos entrepôts. Les factures sont établies aux tarifs et conditions en vigueur au moment de la passation de la commande. Nous nous efforçons de garantir les prix mentionnés sur nos tarifs, mais nous nous réservons le droit de les modifier sans préavis.

CONDITIONS DE PAIEMENT FRANCE METROPOLITAINE :

Toutes nos factures sont payables :

- Comptant à l'enlèvement ou livraison, net, sans escompte, pour les clients n'ayant pas de compte ouvert chez LMC - OPTIMAPACK ou non garantis par notre assurance Crédit.
- Pour tout client en compte chez LMC - OPTIMAPACK garanti par notre assurance crédit, par traite à 30 jours date de facturation.

Tout paiement réceptionné dans un délai de 10 jours donne droit à un escompte de 0,7 %.

Les traites acceptées sont à nous retourner au plus tard dans un délai de 10 jours à dater de leur réception.

RETARDS DE PAIEMENT :

Toute facture non payée à l'échéance entraînera :

- Le paiement d'intérêts de retard au taux de la Banque Centrale Européenne majoré de 10 points.
- L'exigibilité immédiate de la totalité de la dette en cas de paiement échelonné.
- L'exigibilité immédiate de toutes les factures non encore échues.
- La suspension de toute commande en cours.
- Le paiement d'une indemnité forfaitaire pour frais de recouvrement due au créancier, conformément à l'article 121-II de la loi 2012-387 du 22 mars 2012. Cette indemnité est fixée à 40 Euros par le décret n°2012-1115 du 02 octobre 2012.

En cas de paiement par effet de commerce, le défaut de retour de l'effet sera considéré comme un refus d'acceptation assimilable à un défaut de paiement.

Toute facture recouvrée par service contentieux sera majorée d'une indemnité fixée forfaitairement à 12% des sommes dues avec un minimum de 100 Euros.

LIVRAISONS :

Nos livraisons sont effectuées par transporteur et donnent lieu à la facturation par LMC - OPTIMAPACK des frais de port. La société LMC - OPTIMAPACK se réserve le droit de modifier sans préavis ses tarifs de transport en fonction de l'indice CNR ROUTE - indexation automatique de la taxe gazole sur le prix du carburant à la pompe - et autres redevances et impôts perçus par les administrations fiscales ou douanières (taxe sûreté, taxe carbone, droits d'entrée, taxe aéroport, etc...)

Dans tous les cas, les marchandises voyagent aux risques et périls de l'acheteur, quelles que soient les modalités de règlement du prix du transport.

Il appartient à l'acheteur de contrôler le nombre de colis livrés et l'état de la marchandise en présence du transporteur. En cas de retard, de perte ou d'avaries survenues au cours du transport, il appartient à l'acheteur de formuler des réserves auprès du transporteur et d'exercer dans les délais réglementaires, tous recours contre le transporteur.

Il ne sera accepté aucune réclamation si les faits n'ont pas été portés sur le récépissé du transporteur.

DELAIS DE LIVRAISON :

Les délais de livraisons ne sont donnés qu'à titre indicatif, les retards susceptibles d'intervenir ne peuvent donner lieu à aucune indemnité ou pénalité, ni justifier l'annulation de la commande. En tout état de cause, ces délais seront prorogés dans l'hypothèse d'un cas de force majeure. Constituent notamment des cas de force majeure: les grèves totales ou partielles de notre personnel ou de celui de nos fournisseurs, les difficultés de transport, les bris de machines ou d'outillages, les guerres, les troubles politiques ou économiques, les destructions ou autres événements empêchant ou réduisant anormalement nos approvisionnements ainsi que les livraisons de nos marchandises. Ces cas de force majeure entraînent à notre gré la résiliation ou la suspension de nos engagements.

RÉCLAMATIONS / RETOURS DE MARCHANDISE :

Tout retour de marchandise doit faire l'objet au préalable d'un accord formel entre LMC - OPTIMAPACK et l'acheteur ; un document « Bon de retour » vous sera alors transmis et devra impérativement être joint aux colis. Tout produit retourné sans cet accord sera tenu à la disposition de l'acheteur et ne donnera pas lieu à l'établissement d'un avoir.

Passé un délai de 3 jours après la livraison de la commande, aucune réclamation ne sera prise en compte.

Les marchandises doivent être retournées dans leur emballage d'origine et dans un état neuf, les frais et les risques de retour sont à la charge de l'acquéreur ; tout retour en port dû sera systématiquement refusé. Un forfait de 15 euros (frais administratifs et logistiques) s'appliquera automatiquement sur les avoirs concernant des reprises pour des raisons qui ne nous incombent pas. L'avoir ne sera établi qu'après vérification des marchandises retournées.

- Aucune décote ne sera appliquée si la demande est faite dans les 3 jours ouvrables qui suivent la livraison.

- Une décote de 20% pour reconditionnement sera appliquée pour tout article non retourné dans son emballage d'origine.

- Aucune reprise ne sera acceptée si la demande est formulée plus d'un mois après la livraison.

- Aucune reprise ne sera acceptée pour des articles qui ne figurent pas dans nos catalogues ou à côté desquels figurent la mention « sur commande ».

RESERVE DE PROPRIÉTÉ :

Il est expressément convenu que LMC - OPTIMAPACK conserve l'entière et l'exclusive propriété de la marchandise jusqu'au paiement intégral de son prix.

À cet égard, ne constitue pas paiement, au sens de la présente disposition, la remise de lettre de change ou d'autres titres créant une obligation de payer.

À compter de l'enlèvement des marchandises, l'acheteur est responsable des dommages que ces marchandises pourraient subir ou occasionner, l'intégralité des risques lui étant transférée.

En cas de revendication et de restitution de matériel, toutes les sommes perçues par LMC - OPTIMAPACK lui resteront acquises en contrepartie de la jouissance de la marchandise dont aura bénéficié l'acheteur.

Dans l'éventualité où le client souhaiterait revendre la marchandise, il s'engage à informer le sous-acquéreur de l'existence de la clause de réserve de propriété et du droit que se réserve LMC - OPTIMAPACK de revendiquer entre ses mains, soit la marchandise, soit le prix de revente à concurrence de sa créance en principal, intérêts et frais.

UTILISATION DES PRODUITS :

L'application, la mise en œuvre des produits commercialisés par LMC - OPTIMAPACK n'étant pas effectuées par LMC - OPTIMAPACK, celles-ci n'engagent que la responsabilité de l'acheteur.

LMC - OPTIMAPACK dégage toute responsabilité pour tous défauts ou détériorations provoqués par l'usure naturelle dus à un montage erroné, entretien défectueux ou toute modification du produit non prévue ni spécifiée par LMC - OPTIMAPACK.

INFRACTIONS AUX BREVETS OU MODELES DEPOSES :

L'acheteur devra dédommager LMC - OPTIMAPACK de toutes pénalités et frais auxquels LMC - OPTIMAPACK pourrait se trouver exposé à la suite de la réalisation de pièces effectuées sur la base de dessins ou modèles fournis par l'acheteur et protégés par des brevets ou modèles déposés.

CONTESTATION :

Toute contestation est de la compétence du Tribunal de Commerce de Lille Métropole, seule juridiction reconnue et acceptée de part et d'autre, même en cas de pluralité de défendeurs ou d'appel en garantie. Le droit applicable est le droit Français.

EXPORTATION :

Pour la première commande le règlement s'effectuera avant expédition des produits.

Pour les commandes suivantes, l'acheteur devra régler avant expédition des produits par crédit documentaire irrévocable et confirmé ouvert sur une banque française à 30 jours fin de mois.

Les frais de port, d'emballages spéciaux et de crédits documentaires pour tout envoi hors métropole sont à la charge de l'acheteur.

Photographies et schémas non contractuels. Les descriptions techniques et mesures indiquées dans ce catalogue ont une valeur indicative et ne sauraient engager la responsabilité d'OPTIMA en cas de litige.

Toute reproduction ou représentation partielle ou intégrale des pages publiées dans le présent ouvrage, sur quelque support que ce soit, est strictement interdite et constitue une contrefaçon. OPTIMA se réserve le droit de poursuivre toute entreprise qui utiliserait et présenterait ce catalogue à des fins de concurrence déloyale (articles L122-4 et L122-5 code de la propriété industrielle). OPTIMA est une marque déposée.

www.optimastore.com

optima

93, avenue d'Amsterdam
ZAC Ravennes les Francs - 59910 Bondues - France
Tél. +33 (0)3 20 81 95 95 - Fax +33 (0)3 20 81 95 96

7/001 rue Toleinde
9080 Beervelde - Belgique
Tél. +32 (0)9 261 03 70 - Fax +32 (0)9 261 03 79